

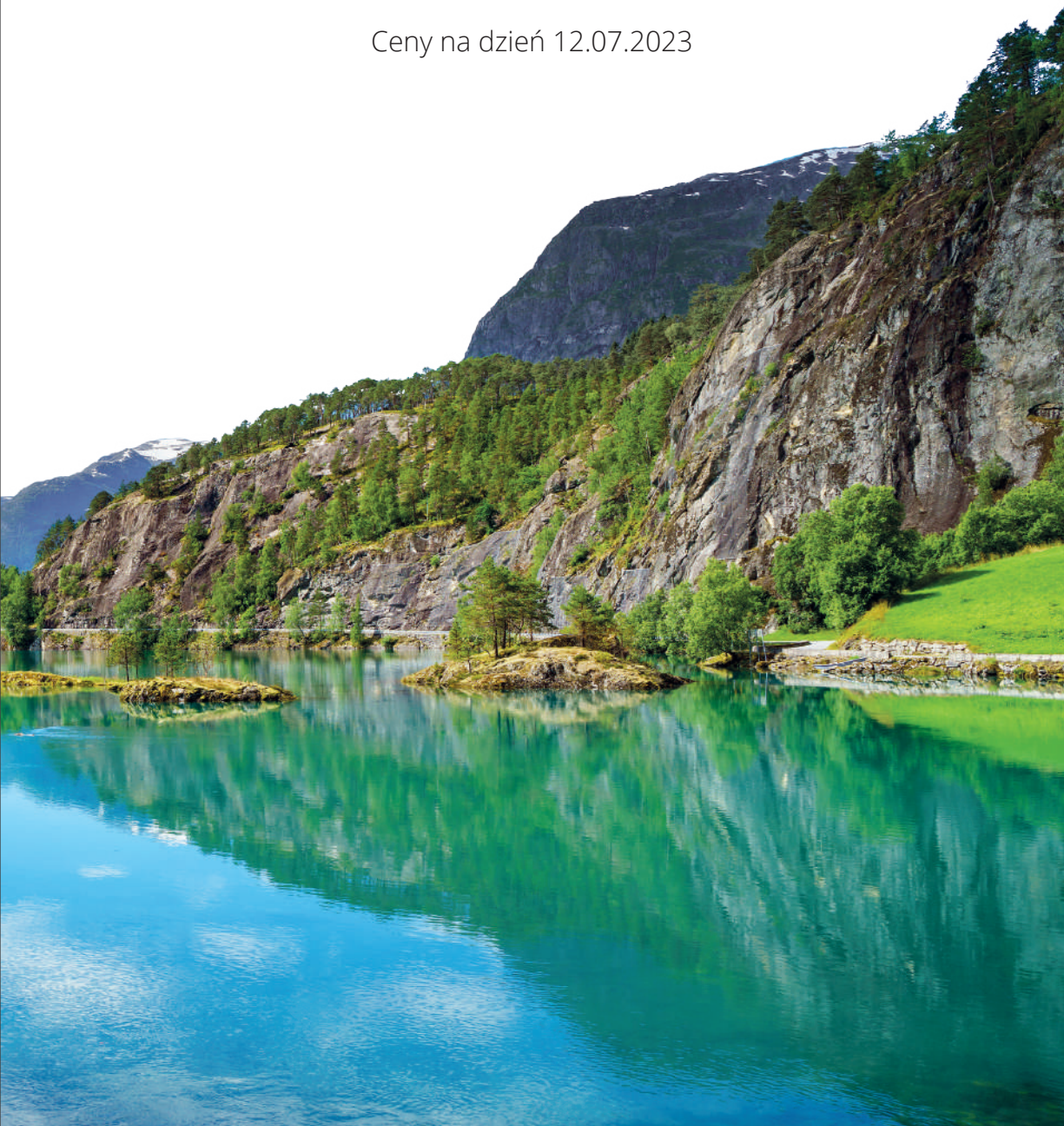

Cennik

Systemy klimatyzacji

Ceny na dzień 12.07.2023





O firmie Rotenso®

Naszą misją jest dostarczanie najnowocześniejszych rozwiązań z branży klimatyzacji, wentylacji i ogrzewania, opartych o wysokowydajną, energooszczędną technologię inwerterową. Dzięki wieloletnim inwestycjom w rozwój technologii, urządzenia Rotenso należą do najbardziej innowacyjnych rozwiązań umożliwiających regulację i kontrolę temperatury w budynkach. Rotenso konsekwentnie umacnia silną pozycję dostawcy nowoczesnych, niezawodnych i przyjaznych dla środowiska systemów klimatyzacji oraz pomp ciepła powietrze-powietrzem, powietrze-woda. Każdego roku oferta Rotenso jest poszerzana o nowe jednostki, które cechują coraz lepsze parametry technologiczne oraz nowoczesny design.



Ogólnopolska sieć serwisowa



Kompletna gama produktów dopasowana do Twoich potrzeb



Wyjątkowa niezawodność



5 lat gwarancji
(Szczegółowe warunki zawarte w karcie gwarancyjnej)



Systemy klimatyzacyjne

Cokolwiek robimy, Ty zawsze jesteś w centrum. Innowacje technologiczne wykorzystujemy w trosce o zdrowie i komfort użytkownika dostarczanych przez nas systemów klimatyzacji. Wielostopniowy proces filtracji i oczyszczania powietrza tworzą system PureAIR Rotenso, który dba o zdrowe i czyste powietrze w Twoim otoczeniu. Udoskonalony tryb cichej pracy, delikatnego uwalniania powietrza rozproszonym strumieniem oraz inteligentnego sterowania jego przepływem składają się na doświadczenie komfortu pracy urządzenia, którego obecności nie dostrzeżesz. Coraz wyższa wydajność i energooszczędność naszych urządzeń jest odpowiedzią na rosnącą potrzebę racjonalizowania kosztów energii i troski o środowisko naturalne.



Dajemy Ci wszystko - maksymalnie wyposażone produkty dopasowane do Twoich potrzeb

SCOP
5,30

Ciesz się wysokim wskaźnikiem efektywności energetycznej SCOP - nawet do 5,30



Niezwykłe ciche urządzenia - wysokiej klasy nowoczesna technologia zadba o Twój komfort



Steruj zdalnie swoim systemem za pomocą aplikacji i modułu WIFI SMART



Bądź pewien pracy urządzenia w ekstremalnych temperaturach - nawet do -30°C



Oddychaj zdrowo - zaawansowany, wielostopniowy system oczyszczania i filtracji powietrza



Komfort i cisza gdziekolwiek jesteś

W salonie, gdy cieszysz się chwilami relaksu.

W sypialni, kiedy rozkoszujesz się spokojnym snem.

W biurze, gdzie potrzebujesz skupienia.

Linia klimatyzatorów Rotenso obejmuje wszystkie sfery Twojego życia, od biznesu, po przestrzeń prywatną, tworząc dla Ciebie optymalne środowisko. Szeroki wachlarz urządzeń i systemów klimatyzacji Rotenso zaspokoi Twoje potrzeby bez względu na to gdzie aktualnie jesteś. Funkcje klimatyzatorów Rotenso spełniają specyficzne i odmienne wymagania dla przestrzeni publicznych i prywatnych.

1:1
SINGLE

1:2
DUAL

1:X
MULTI



C/RO/SK/@V.20230712

1:1
1:2
1:X



Rozwiązanie SINGLE 1:1

System pracy SINGLE zwany również SPLIT umożliwia podłączenie do jednego agregatu jednej dedykowanej jednostki wewnętrznej. Jednostka wewnętrzna oraz zewnętrzna stanowi parę bez możliwości rozbudowania układu o dodatkowy klimatyzator. Dostępny jest szereg możliwości modelowych i szeroki zakres mocy.

Stosując odpowiednie rozwiązanie możliwe jest bezpieczne i skuteczne grzanie nawet w temp. -30°C na zewnątrz.

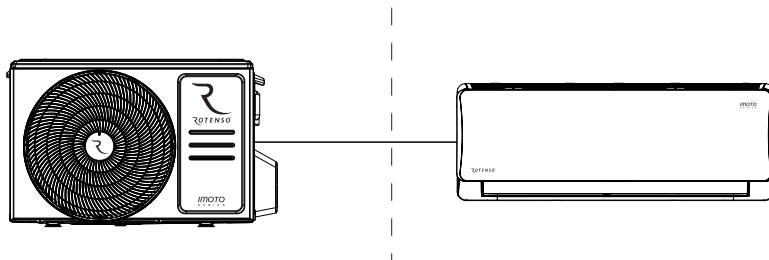

Nazwa	Jedn. wewn	Jedn. zewn	Wydajność chł. (kW)	1:1 SINGLE	1:2 DUAL	1:X MULTI
Klimatyzatory ściennie						
Mirai	M35Xi	M35Xo	3,5	●		●
Fresh	FH35Xi	FH35Xo	3,5	●		
Versu Mirror	VM26Xi R15	VM26Xo R15	2,6	●		●
	VM35Xi R15	VM35Xo R15	3,5	●		●
	VM50Xi R15	VM50Xo R15	5,3	●		●
Versu Pure	VP26Xi	VP26Xo	2,6	●		●
	VP35Xi	VP35Xo	3,5	●		●
	VP50Xi	VP50Xo	5,3	●		●
Versu Cloth Stone	VCS26Xi	VO26Xo R15	2,6	●		●
	VCS35Xi	VO35Xo R15	3,5	●		●
	VCS50Xi	VO50Xo R15	5,3	●		●
Versu Cloth Caramel	VCC26Xi	VO26Xo R15	2,6	●		●
	VCC35Xi	VO35Xo R15	3,5	●		●
	VCC50Xi	VO50Xo R15	5,3	●		●
Versu Mirror	VM35Xi R14	VO35Xo R14	3,5	●		●
Versu Silver	VS35Xi	VO35Xo R14	3,5	●		●
Versu Gold	VG26Wi	VO26Xo	2,6	●		●
	VG35Xi	VO35Xo R14	3,5	●		●
Luve	LE35Xi	LE35Xo	3,5	●		
Revio	RO26Xi	RO26Xo	2,7	●		●
	RO35Xi	RO35Xo	3,5	●		●
	RO50Xi	RO50Xo	5,3	●		●
	RO70Xi	RO70Xo	7,3	●		●
Teta Mirror	TM35Xi	TO35Xo	3,5	●		
	TM50Xi	TO50Xo	5,1	●		
Teta	TA35Xi	TO35Xo	3,5	●		
	TA50Xi	TO50Xo	5,1	●		
Elis	E26Xi	E26Xo / EO26Xo	2,6	●		
	E35Xi	E35Xo / EO35Xo	3,4	●		
	E50Xi	E50Xo / EO50Xo	5,1	●		
	E70Xi	EO70Xo	6,8	●		
Elis Silver	ES26Xi	EO26Xo	2,6	●		
	ES35Xi	EO35Xo	3,4	●		
	ES50Xi	EO50Xo	5,1	●		
	ES70Xi	EO70Xo	6,8	●		
Imoto	I26Xi	I26Xo	2,6	●		●
	I35Xi	I35Xo	3,5	●		●
	I50Xi	I50Xo	5,3	●		●
	I70Xi	I70Xo	7,3	●		●
Ukura	U26Xi	U26Xo	2,6	●		
	U35Xi	U35Xo	3,5	●		
	U50Xi	U50Xo	5,3	●		
	U70Xi	U70Xo	7,0	●		
Roni	R26Xi	R26Xo	2,6	●		
	R35Xi	R35Xo	3,4	●		
	R50Xi	R50Xo	5,1	●		
	R70Xi	R70Xo	6,8	●		

Nazwa	Jedn. wewn	Jedn. zewn	Wydajność chł. (kW)	1:1 SINGLE	1:2 DUAL	1:X MULTI
Klimatyzatory kasetonowe						
Tenji	T35Xi	UO35Xo	3,5	●		●
	T50Xi	UO50Xo	5,3	●		●
	T70Xi	UO70Xo	7,0	●	●	●
	T90Xi	UO90Xo	8,8	●	●	
	T100Xi	UO100Xo	10,5	●		
	T120Xi	UO120Xo	12,1	●		
	T140Xi	UO140Xo	14,0	●		
T160Xi	UO160Xo	15,5	●			
Klimatyzatory przypodłogowo-podsufitowe						
Jato	J50Xi	UO50Xo	5,3	●	●	●
	J70Xi	UO70Xo	7,0	●	●	●
	J100Xi	UO100Xo	10,5	●		
	J140Xi	UO140Xo	14,0	●		
	J160Xi	UO160Xo	15,8	●		
Klimatyzatory kanałowe						
Nevo	N35Xi	UO35Xo	3,5	●	●	●
	N50Xi	UO50Xo	5,3	●	●	●
	N70Xi	UO70Xo	7,0	●	●	●
	N90Xi	UO90Xo	8,8	●	●	
	N100Xi	UO100Xo	10,5	●		
	N120Xi	UO120Xo	12,3	●		
	N140Xi	UO140Xo	14,0	●		
N160Xi	UO160Xo	15,3	●			
Klimatyzatory konsolowe						
Aneru	A35Xi	A35Xo	3,5	●		●
	A35Xi	A35Xo	5,0	●		●
Aneru AN	AN35Xi	AN35Xo	3,5	●		
	AN50Xi	AN50Xo	5,1	●		



Rozwiązanie DUAL 1:2

System pracy symultanicznej umożliwia podłączenie do jednego agregatu UNICO, dwóch tych samych jednostek wewnętrznych o tej samej mocy.

Jednostki są sterowane za pomocą jednego sterownika, gdzie jedno urządzenie jest nadrzędnym i steruje pracą drugiego dlatego muszą pracować w tym samym trybie, ustawionej temperaturze oraz prędkości wentylatora.

Dzięki zastosowaniu agregatów UNICO generacji X z wbudowanym pakietem pracy całorocznej urządzenia mogą skutecznie chłodzić lub grzać nawet w temp. do -20°C na zewnątrz. Dobór i dostępne możliwości do wglądu i weryfikacji w tabeli konfiguracyjnej systemów DUAL.

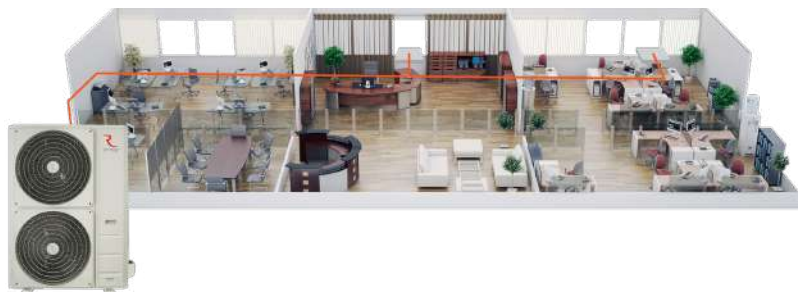
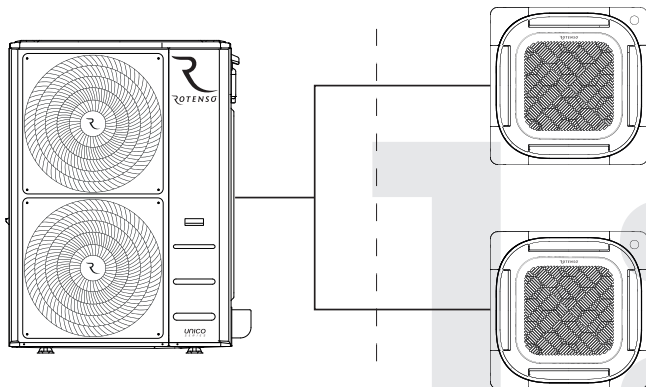

Nazwa	Jedn. wewn. (1)	Jedn. wewn. (2)	Jedn. zewn	Całkowita wydajność chłodnicza układu (kW)	1:2 DUAL
Klimatyzatory kasetonowe					
Tenji	T70Xi	T70Xi	UO140Xo	14,0	●
	T90Xi	T90Xi	UO160Xo	15,5	●
Klimatyzatory przypodłogowo-podsufitowe					
Jato	J50Xi	J50Xi	UO100Xo	10,5	●
	J70Xi	J70Xi	UO140Xo	14,0	●
Klimatyzatory kanałowe					
Nevo	N35Xi	N35Xi	UO70Xo	7,0	●
	N50Xi	N50Xi	UO100Xo	10,5	●
	N70Xi	N70Xi	UO140Xo	14,0	●
	N90Xi	N90Xi	UO160Xo	15,5	●



Rozwiązanie MULTI 1:X

System pracy MULTI umożliwia podłączenie do jednego agregatu HIRO do 5 jednostek wewnętrznych. Jednostki są sterowane indywidualnie, każda niezależnie za pomocą pilota bezprzewodowego lub sterownika przewodowego. System ten może jednocześnie grzać lub chłodzić. Dzięki zastosowaniu agregatów HIRO generacji X, z wbudowanym pakietem pracy całorocznej, urządzenia mogą skutecznie grać nawet w temp. do -20°C na zewnątrz. Dobór i dostępne możliwości konfiguracji do wglądu w tabelach konfiguracyjnych systemów MULTI.

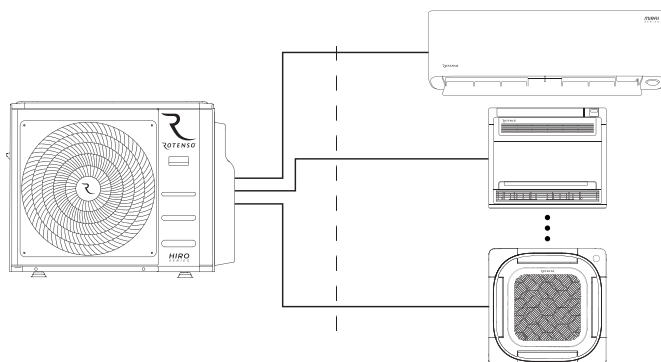

Nazwa	Jedn. wewn	Jedn. zewn	Wydajność chł. (kW)	1:1 SINGLE	1:2 DUAL	1:X MULTI
Mirai	M35Xi	-	3,5	●		●
Versu Mirror	VM26Xi R15	-	2,6	●		●
	VM35Xi R15	-	3,5	●		●
	VM50Xi R15	-	5,3	●		●
Versu Pure	VP26Xi	-	2,6	●		●
	VP35Xi	-	3,5	●		●
	VP50Xi	-	5,3	●		●
Versu Cloth Stone	VCS26Xi	-	2,6	●		●
	VCS35Xi	-	3,5	●		●
	VCS50Xi	-	5,3	●		●
Versu Cloth Caramel	VCC26Xi	-	2,6	●		●
	VCC35Xi	-	3,5	●		●
	VCC50Xi	-	5,3	●		●
Versu Mirror	VM26Xi R14	-	2,6	●		●
	VM35Xi R14	-	3,5	●		●
Versu Silver	VS26Xi	-	2,6	●		●
	VS35Xi	-	3,5	●		●
Versu Gold	VG26Wi	-	3,5	●		●
	VG35Xi	-	3,5	●		●
Revio	RO26Xi	-	2,7	●		●
	RO35Xi	-	3,5	●		●
	RO50Xi	-	5,3	●		●
	RO70Xi	-	7,3	●		●
Imoto	I21Xi	-	2,1			●
	I26Xi	-	2,6	●		●
	I35Xi	-	3,5	●		●
	I50Xi	-	5,3	●		●
	I70Xi	-	7,3	●		●
Klimatyzatory kasetonowe						
Tenji	T21Wm	-	2,1			●
	T21Xi	-	2,1			●
	T26Xi	-	2,6			●
	T35Xi	-	3,5	●		●
	T50Xi	-	5,3	●		●
	T70Xi	-	7,0	●	●	●
Klimatyzatory przypodłogowo-podsufitowe						
Jato	J50Xi	-	5,3	●	●	●
	J70Xi	-	7,0	●	●	●
Klimatyzatory kanałowe						
Nevo	N21Xi	-	2,1			●
	N26Xi	-	2,6			●
	N35Xi	-	3,5	●	●	●
	N50Xi	-	5,3	●	●	●
	N70Xi	-	7,0	●	●	●
Klimatyzatory konsolowe						
Aneru	A35Xi	-	3,5	●		●
	A50Xi	-	5,0	●		●

Mirai

Ścienne, generacja X



3,5 kW



DEPO



Klasa energetyczna grzania ⁽¹⁾



SEER 9,2
SCOP 5,3 ⁽¹⁾



Grzanie przy -30°C ⁽¹⁾



Funkcja SMART Eye



Funkcja ogrzewania SMART 8°C i 12°C ⁽²⁾



Wbudowany pakiet zimowy



Super Ionizator iAIR



Tryb ECO eMOTO ⁽²⁾



WiFi w zestawie



Czujnik pomiaru wilgotności ⁽³⁾

Model	Wydajność chłodnicza / grzewcza (kW)	Klasa sezonowej wydajności energetycznej chłodzenie / grzanie	Jednostka wewn. / Jednostka zewn.	Cena katalogowa jednostki netto (PLN)	Cena katalogowa kompletu netto (PLN)
Mirai 3,5 kW	3,5 / 4,2	A+++ / A+++	M35Xi / M35Xo	2 099 / 4 400	6 499

W zestawie jednostka wewnętrzna + jednostka zewnętrzna + pilot bezprzewodowy + moduł WiFi
 1. Wydajność urządzenia w trybie grzania zależna od rodzaju zastosowanego systemu (Single/Multi)
 2. Funkcja niedostępna w systemie Multi Split
 3. Funkcja dostępna z poziomu aplikacji mobilnej



NOWOŚĆ

Fresh

Ścienne, generacja X



3,5 kW



LEAF



Klasa energetyczna grzania



SEER 8,5
SCOP 4,6



Grzanie przy -22°C



Czujnik zmierzchu



Dopływ świeżego powietrza



Filtr świeżego powietrza EPA



3 x Lampa UV



Żaluzja 180°



Komfortowy nawiew Windless



WiFi w zestawie

Model	Wydajność chłodnicza / grzewcza (kW)	Klasa sezonowej wydajności energetycznej chłodzenie / grzanie	Jednostka wewn. / Jednostka zewn.	Cena katalogowa jednostki netto (PLN)	Cena katalogowa kompletu netto (PLN)
Fresh 3,5 kW	3,5 / 3,9	A+++ / A++	FH35Xi / FH35Xo	1 399 / 3 400	4 799

W zestawie jednostka wewnętrzna + jednostka zewnętrzna + pilot bezprzewodowy + moduł WiFi



1:2 DUAL

1:X MULTI

1:1 SINGLE

NOWOŚĆ

Versu Mirror

Ścienne, generacja X, R15



2,6 - 5,3 kW

FIRA



Klasa energetyczna grzania (1)



SEER 8,8
SCOP 4,6 (2)



Grzanie przy -22°C (2)



Głośność tylko 19dB



Żaluzja obrotowa 180°



Nawiew górny kaskadowy



Nawiew dolny kaskadowy



WiFi w zestawie



Wbudowany pakiet zimowy



Tryb ECO eMOTO (1)

Model	Wydajność chłodnicza / grzewcza (kW)	Klasa sezonowej wydajności energetycznej chłodzenie / grzanie	Jednostka wewn. / Jednostka zewn.	Cena katalogowa jednostki netto (PLN)	Cena katalogowa kompletu netto (PLN)
Versu Mirror 2,6 kW	2,6 / 2,9	A+++ / A++	VM26Xi R15 VM26Xo R15	1 899 2 850	4 749
Versu Mirror 3,5 kW	3,5 / 3,8	A+++ / A++	VM35Xi R15 VM35Xo R15	1 999 2 900	4 899
Versu Mirror 5,3 kW	5,3 / 5,6	A++ / A+	VM50Xi R15 VM50Xo R15	2 699 4 100	6 799

Zdjęcia produktów mogą nieznacznie różnić się od rzeczywistych. Dokładamy wszelkich możliwych starań, aby fotografie wiernie oddawały kolorystykę urządzeń, jednak ze względu na różnice w indywidualnych ustawieniach monitora kolory te mogą się różnić od rzeczywistych.

W zestawie jednostka wewnętrzna + jednostka zewnętrzna + pilot bezprzewodowy + moduł WiFi

1. Funkcja niedostępna w systemie Multi Split
2. Wydajność urządzenia w trybie grzania zależna od rodzaju zastosowanego systemu (Single/Multi)
3. Parametr zależny od mocy urządzenia



NOWOŚĆ

Versu Pure

Ścienne, generacja X

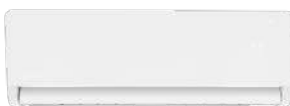

2,6 - 5,3 kW

FIRA



Klasa energetyczna grzania (1)



SEER 8,8
SCOP 4,6 (2)



Grzanie przy -22°C (2)



Głośność tylko 19dB



Żaluzja obrotowa 180°



Nawiew górny kaskadowy



Nawiew dolny kaskadowy



WiFi w zestawie



Wbudowany pakiet zimowy



Tryb ECO eMOTO (1)

Model	Wydajność chłodnicza / grzewcza (kW)	Klasa sezonowej wydajności energetycznej chłodzenie / grzanie	Jednostka wewn. / Jednostka zewn.	Cena katalogowa jednostki netto (PLN)	Cena katalogowa kompletu netto (PLN)
Versu Pure 2,6 kW	2,6 / 2,9	A+++ / A++	VP26Xi VP26Xo	1 449 2 700	4 149
Versu Pure 3,5 kW	3,5 / 3,8	A+++ / A++	VP35Xi VP35Xo	1 549 2 750	4 299
Versu Pure 5,3 kW	5,3 / 5,6	A++ / A+	VP50Xi VP50Xo	2 399 3 900	6 299

Zdjęcia produktów mogą nieznacznie różnić się od rzeczywistych. Dokładamy wszelkich możliwych starań, aby fotografie wiernie oddawały kolorystykę urządzeń, jednak ze względu na różnice w indywidualnych ustawieniach monitora kolory te mogą się różnić od rzeczywistych.

W zestawie jednostka wewnętrzna + jednostka zewnętrzna + pilot bezprzewodowy + moduł WiFi

1. Funkcja niedostępna w systemie Multi Split
2. Wydajność urządzenia w trybie grzania zależna od rodzaju zastosowanego systemu (Single/Multi)
3. Parametr zależny od mocy urządzenia



1:2 DUAL

1:X MULTI

1:1 SINGLE

NOWOŚĆ

Versu Cloth Caramel

Ścienne, generacja X



2,6 - 5,3 kW

FIRA



Klasa energetyczna grzania⁽¹⁾



SEER 8,8
SCOP 4,6⁽²⁾



Grzanie przy -22°C⁽²⁾



Wymienny panel przedni



Żaluzja obrotowa 180°



Nawiew górny kaskadowy



Nawiew dolny kaskadowy



WiFi w zestawie



Wbudowany pakiet zimowy



Tryb ECO eMOTO⁽³⁾

Model	Wydajność chłodnicza / grzewcza (kW)	Klasa sezonowej wydajności energetycznej chłodzenie / grzanie	Jednostka wewn. / Jednostka zewn.	Cena katalogowa jednostki netto (PLN)	Cena katalogowa kompletu netto (PLN)
Versu Cloth Caramel 2,6 kW	2,6 / 2,9	A+++ / A++	VCC26Xi / VO26Xo R15	1 799 / 2 650	4 449
Versu Cloth Caramel 3,5 kW	3,5 / 3,8	A+++ / A++	VCC35Xi / VO35Xo R15	1 899 / 2 750	4 649
Versu Cloth Caramel 5,3 kW	5,3 / 5,6	A++ / A+	VCC50Xi / VO50Xo R15	2 649 / 3 950	6 599

Zdjęcia produktów mogą nieznacznie różnić się od rzeczywistych. Dokładamy wszelkich możliwych starań, aby fotografie wiernie oddawały kolorystykę urządzeń, jednak ze względu na różnice w indywidualnych ustawieniach monitora kolory te mogą się różnić od rzeczywistych.

W zestawie jednostka wewnętrzna + 1szt. panel tekstylny „Caramel” + jednostka zewnętrzna + pilot bezprzewodowy + moduł WiFi

1. Funkcja niedostępna w systemie Multi Split
2. Wydajność urządzenia w trybie grzania zależna od rodzaju zastosowanego systemu (Single/Multi)
3. Parametr zależny od mocy urządzenia



NOWOŚĆ

Versu Cloth Stone

Ścienne, generacja X



2,6 - 5,3 kW

FIRA



Klasa energetyczna grzania⁽¹⁾



SEER 8,8
SCOP 4,6⁽²⁾



Grzanie przy -22°C⁽²⁾



Wymienny panel przedni



Żaluzja obrotowa 180°



Nawiew górny kaskadowy



Nawiew dolny kaskadowy



WiFi w zestawie



Wbudowany pakiet zimowy



Tryb ECO eMOTO⁽³⁾

Model	Wydajność chłodnicza / grzewcza (kW)	Klasa sezonowej wydajności energetycznej chłodzenie / grzanie	Jednostka wewn. / Jednostka zewn.	Cena katalogowa jednostki netto (PLN)	Cena katalogowa kompletu netto (PLN)
Versu Cloth Stone 2,6 kW	2,6 / 2,9	A+++ / A++	VCS26Xi / VO26Xo R15	1 799 / 2 650	4 449
Versu Cloth Stone 3,5 kW	3,5 / 3,8	A+++ / A++	VCS35Xi / VO35Xo R15	1 899 / 2 750	4 649
Versu Cloth Stone 5,3 kW	5,3 / 5,6	A++ / A+	VCS50Xi / VO50Xo R15	2 649 / 3 950	6 599

Zdjęcia produktów mogą nieznacznie różnić się od rzeczywistych. Dokładamy wszelkich możliwych starań, aby fotografie wiernie oddawały kolorystykę urządzeń, jednak ze względu na różnice w indywidualnych ustawieniach monitora kolory te mogą się różnić od rzeczywistych.

W zestawie jednostka wewnętrzna + 1szt. panel tekstylny „Stone” + jednostka zewnętrzna + pilot bezprzewodowy + moduł WiFi

1. Funkcja niedostępna w systemie Multi Split
2. Wydajność urządzenia w trybie grzania zależna od rodzaju zastosowanego systemu (Single/Multi)
3. Parametr zależny od mocy urządzenia









1:2 DUAL

1:X MULTI

1:1 SINGLE

Wymienne tekstylne panele magnetyczne

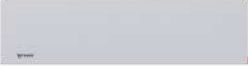
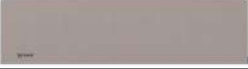
Aksesoria opcjonalne dla klimatyzatorów Versu Cloth

Panel magnetyczny	Nazwa	Cena katalogowa netto (PLN)
	Stone	270
	Caramel	270
	Marine	270
	Storm	270
	Coral	270
	Chrome	270
	Desert	270
	Rose	270
	Mint	270

Zdjęcia produktów mogą nieznacznie różnić się od rzeczywistych. Dokładamy wszelkich możliwych starań, aby fotografie wiernie oddawały kolorystykę urządzeń, jednak ze względu na różnice w indywidualnych ustawieniach monitora kolory te mogą się różnić od rzeczywistych.



1:2 DUAL

1:X MULTI

1:1 SINGLE

Versu Mirror

Ścienne, generacja X



Klasa energetyczna grzania (1)



SEER 8,6
SCOP 4,6 (1)



Grzanie przy -22°C (2)



Czujnik zmierzchu



Automatyczna załuzia 4D



Luksusowy panel frontowy



Super Jonizator iAIR



WiFi w zestawie



Wbudowany pakiet zimowy



Tryb ECO eMOTO (3)(4)

Model	Wydajność chłodnicza / grzewcza (kW)	Klasa sezonowej wydajności energetycznej chłodzenie / grzanie	Jednostka wewn. / Jednostka zewn.	Cena katalogowa jednostki netto (PLN)	Cena katalogowa kompletu netto (PLN)
Versu Mirror 3,5 kW	3,5 / 3,8	A+++ / A++	VM35Xi R14 VO35Xo R14	1 749 2 900	4 649

Zdjęcia produktów mogą nieznacznie różnić się od rzeczywistych. Dokładamy wszelkich możliwych starań, aby fotografie wiernie oddawały kolorystykę urządzeń, jednak ze względu na różnice w indywidualnych ustawieniach monitora kolory te mogą się różnić od rzeczywistych.

W zestawie jednostka wewnętrzna + jednostka zewnętrzna + pilot bezprzewodowy + moduł WiFi

1. Parametr zależy od mocy urządzenia
2. Wydajność urządzenia w trybie grzania zależy od rodzaju zastosowanego systemu (Single/Multi)
3. Funkcja dostępna wyłącznie z poziomu aplikacji
4. Funkcja niedostępna w systemie Multi Split



Versu Silver

Ścienne, generacja X



Klasa energetyczna grzania (1)



SEER 8,6
SCOP 4,6 (1)



Grzanie przy -22°C (2)



Czujnik zmierzchu



Automatyczna załuzia 4D



Luksusowy panel frontowy



Super Jonizator iAIR



WiFi w zestawie



Wbudowany pakiet zimowy



Tryb ECO eMOTO (3)(4)

Model	Wydajność chłodnicza / grzewcza (kW)	Klasa sezonowej wydajności energetycznej chłodzenie / grzanie	Jednostka wewn. / Jednostka zewn.	Cena katalogowa jednostki netto (PLN)	Cena katalogowa kompletu netto (PLN)
Versu Silver 3,5 kW	3,5 / 3,8	A+++ / A++	VS35Xi VO35Xo R14	1 749 2 900	4 649

Zdjęcia produktów mogą nieznacznie różnić się od rzeczywistych. Dokładamy wszelkich możliwych starań, aby fotografie wiernie oddawały kolorystykę urządzeń, jednak ze względu na różnice w indywidualnych ustawieniach monitora kolory te mogą się różnić od rzeczywistych.

W zestawie jednostka wewnętrzna + jednostka zewnętrzna + pilot bezprzewodowy + moduł WiFi

1. Parametr zależy od mocy urządzenia
2. Wydajność urządzenia w trybie grzania zależy od rodzaju zastosowanego systemu (Single/Multi)
3. Funkcja dostępna wyłącznie z poziomu aplikacji
4. Funkcja niedostępna w systemie Multi Split



1:2 DUAL

1:X MULTI

1:1 SINGLE

Versu Gold Ścienne



Klasa energetyczna grzania



SEER 6,7
SCOP 4,0



Grzanie przy -20°C



Czujnik zmierzchu



Automatyczna załuzia 4D



Luksusowy panel frontowy



Super Jonizator iAIR



Opcja WiFi⁽¹⁾

Model	Wydajność chłodnicza / grzewcza (kW)	Klasa sezonowej wydajności energetycznej chłodzenie / grzanie	Jednostka wewn. / Jednostka zewn.	Cena katalogowa jednostki netto (PLN)	Cena katalogowa kompletu netto (PLN)
Versu Gold 2,6 kW	2,6 / 2,9	A++ / A+	VG26Wi VG26Wo	1 199 2 300	3 499

Zdjęcia produktów mogą nieznacznie różnić się od rzeczywistych. Dokładamy wszelkich możliwych starań, aby fotografie wiernie oddawały kolorystykę urządzeń, jednak ze względu na różnice w indywidualnych ustawieniach monitora kolory te mogą się różnić od rzeczywistych.

Dostępność: do wyczerpania stanów magazynowych.

W zestawie jednostka wewnętrzna + jednostka zewnętrzna + pilot bezprzewodowy

1. Wymagane użycie opcjonalnego modemu WiFi



Versu Gold Ścienne, generacja X



Klasa energetyczna grzania⁽¹⁾



SEER 8,6
SCOP 4,6⁽¹⁾



Grzanie przy -22°C⁽²⁾



Czujnik zmierzchu



Automatyczna załuzia 4D



Luksusowy panel frontowy



Super Jonizator iAIR



WiFi w zestawie



Wbudowany pakiet zimowy



Tryb ECO eMOTO⁽³⁾⁽⁴⁾

Model	Wydajność chłodnicza / grzewcza (kW)	Klasa sezonowej wydajności energetycznej chłodzenie / grzanie	Jednostka wewn. / Jednostka zewn.	Cena katalogowa jednostki netto (PLN)	Cena katalogowa kompletu netto (PLN)
Versu Gold 3,5 kW	3,5 / 3,8	A+++ / A++	VG35Xi VO35Xo R14	1 749 2 900	4 649

Zdjęcia produktów mogą nieznacznie różnić się od rzeczywistych. Dokładamy wszelkich możliwych starań, aby fotografie wiernie oddawały kolorystykę urządzeń, jednak ze względu na różnice w indywidualnych ustawieniach monitora kolory te mogą się różnić od rzeczywistych.

W zestawie jednostka wewnętrzna + jednostka zewnętrzna + pilot bezprzewodowy + moduł WiFi

1. Parametr zależny od mocy urządzenia
2. Wydajność urządzenia w trybie grzania zależna od rodzaju zastosowanego systemu (Single/Multi)
3. Funkcja dostępna wyłącznie z poziomu aplikacji
4. Funkcja niedostępna w systemie Multi Split



1:2 DUAL

1:X MULTI

1:1 SINGLE

NOWOŚĆ

Luve

Ścienne, generacja X



3,5 kW



GOTE



Klasa energetyczna grzania



SEER 8,5
SCOP 4,6



Grzanie przy -22°C



Czujnik zmierzchu



Automatyczna żaluzja 4D



Żaluzja 180°



Komfortowy nawiew Windless



Tryb ECO eMOTO



Funkcja ogrzewania SMART 8°C



WiFi w zestawie

Model	Wydajność chłodnicza / grzewcza (kW)	Klasa sezonowej wydajności energetycznej chłodzenie / grzanie	Jednostka wewn. / Jednostka zewn.	Cena katalogowa jednostki netto (PLN)	Cena katalogowa kompletu netto (PLN)
Luve 3,5 kW	3,5 / 3,9	A+++ / A++	LE35Xi LE35Xo	1 199 2 500	3 699

W zestawie jednostka wewnętrzna + jednostka zewnętrzna + pilot bezprzewodowy + moduł WiFi



Revio

Ścienne, generacja X



2,7 - 7,3 kW



DEFO



Klasa energetyczna grzania⁽¹⁾



SEER 8,6
SCOP 4,6⁽²⁾



Grzanie przy -25°C⁽²⁾



ECO Eye



Automatyczna żaluzja 4D



REVIOlucyjnie łatwa konserwacja i montaż



Super Ionizator iAIR



WiFi w zestawie



Wbudowany pakiet zimowy



Czujnik pomiaru wilgotności⁽³⁾

Model	Wydajność chłodnicza / grzewcza (kW)	Klasa sezonowej wydajności energetycznej chłodzenie / grzanie	Jednostka wewn. / Jednostka zewn.	Cena katalogowa jednostki netto (PLN)	Cena katalogowa kompletu netto (PLN)
Revio 2,7 kW	2,7 / 3,1	A+++ / A++	RO26Xi RO26Xo	1 349 2 650	3 999
Revio 3,5 kW	3,5 / 4,3	A+++ / A++	RO35Xi RO35Xo	1 399 2 700	4 099
Revio 5,3 kW	5,3 / 5,7	A+++ / A+	RO50Xi RO50Xo	2 099 4 200	6 299
Revio 7,3 kW	7,3 / 7,6	A+++ / A+	RO70Xi RO70Xo	2 699 5 100	7 799

W zestawie jednostka wewnętrzna + jednostka zewnętrzna + pilot bezprzewodowy + moduł WiFi

1. Parametr zależny od mocy urządzenia
2. Wydajność urządzenia w trybie grzania zależna od rodzaju zastosowanego systemu (Single/Multi)
3. Funkcja dostępna z poziomu aplikacji mobilnej



1:2 DUAL

1:X MULTI

1:1 SINGLE

NOWOŚĆ

Teta Mirror

Ścienne, generacja X



3,5 - 5,1 kW



GOTE



1:1
SINGLE



Klasa energetyczna grzania



SEER 8,5
SCOP 4,6



Grzanie przy -25°C



Automatyczna zaluzja 4D



Matowa obudowa



Super Jonizator Bipolarny iAIR



11 etapów oczyszczania powietrza



LED UV



WiFi w zestawie



Tryb Windless eMOTO

Model	Wydajność chłodnicza / grzewcza (kW)	Klasa sezonowej wydajności energetycznej chłodzenie / grzanie	Jednostka wewn. / Jednostka zewn.	Cena katalogowa jednostki netto (PLN)	Cena katalogowa kompletu netto (PLN)
Teta Mirror 3,5 kW	3,5 / 3,8	A+++ / A++	TM35Xi / TO35Xo	1 190 / 2 609	3 799
Teta Mirror 5,1 kW	5,1 / 5,8	A+++ / A++	TM50Xi / TO50Xo	1 899 / 3 900	5 799

W zestawie jednostka wewnętrzna + jednostka zewnętrzna + pilot bezprzewodowy + moduł WiFi

5 LAT
GWARANCJA

ATEST
PZH



1:2
DUAL

1:X
MULTI

1:1
SINGLE

NOWOŚĆ

Teta

Ścienne, generacja X



3,5 - 5,1 kW



GOTE



Klasa energetyczna grzania



SEER 8,5
SCOP 4,6



Grzanie przy -25°C



Automatyczna zaluzja 4D



Matowa obudowa



Super Ionizator Bipolarny iAIR



11 etapów oczyszczania powietrza



LED UV



WiFi w zestawie



Tryb Wireless eMOTO

Model	Wydajność chłodnicza / grzewcza (kW)	Klasa sezonowej wydajności energetycznej chłodzenie / grzanie	Jednostka wewn. / Jednostka zewn.	Cena katalogowa jednostki netto (PLN)	Cena katalogowa kompletu netto (PLN)
Teta 3,5 kW	3,5 / 3,8	A+++ / A++	TA35Xi / TO35Xo	1 090 / 2 609	3 699
Teta 5,1 kW	5,1 / 5,8	A+++ / A++	TA50Xi / TO50Xo	1 599 / 3 900	5 499

W zestawie jednostka wewnętrzna + jednostka zewnętrzna + pilot bezprzewodowy + moduł WiFi



Elis

Ścienne, seria X



2,6 - 6,8 kW



GOTE



Klasa energetyczna grzania



SEER 6,1
SCOP 4,0 (1)



Grzanie przy -20°C



Automatyczna zaluzja 4D



Lukusowy panel frontowy



Antykorozyjne polierane lamelki



WiFi w zestawie



7 filtrów



9 etapów oczyszczania powietrza

Model	Wydajność chłodnicza / grzewcza (kW)	Klasa sezonowej wydajności energetycznej chłodzenie / grzanie	Jednostka wewn. / Jednostka zewn.	Cena katalogowa jednostki netto (PLN)	Cena katalogowa kompletu netto (PLN)
Elis 2,6 kW	2,6 / 2,6	A++ / A+	E26Xi / E26Xo / E026Xo	765 / 1 834	2 599
Elis 3,4 kW	3,4 / 3,4	A++ / A+	E35Xi / E35Xo / E035Xo	799 / 1 900	2 699
Elis 5,1 kW	5,1 / 5,1	A++ / A+	E50Xi / E50Xo / E050Xo	1 200 / 3 049	4 249
Elis 6,8 kW	6,8 / 6,9	A++ / A+	E70Xi / E070Xo	1 850 / 3 749	5 599

W zestawie jednostka wewnętrzna + jednostka zewnętrzna + pilot bezprzewodowy + modem WiFi

1. Parametr zależny od mocy urządzenia



1:2 DUAL

1:X MULTI

1:1 SINGLE

NOWOŚĆ

Elis Silver

Ścienne, generacja X



2,6 - 6,8 kW



GOTE



Klasa energetyczna grzania



SEER 6,1
SCOP 4,0
(1)



Grzanie przy -20°C



Automatyczna zaluzja 4D



Luksusowy panel frontowy



Antykorozyjne pozłacane lamele



WiFi w zestawie



7 filtrów



9 etapów oczyszczania powietrza

Model	Wydajność chłodnicza / grzewcza (kW)	Klasa sezonowej wydajności energetycznej chłodzenie / grzanie	Jednostka wewn. / Jednostka zewn.	Cena katalogowa jednostki netto (PLN)	Cena katalogowa kompletu netto (PLN)
Elis Silver 2,6 kW	2,6 / 2,6	A++ / A+	ES26Xi / EO26Xo	765 / 1 834	2 599
Elis Silver 3,4 kW	3,4 / 3,4	A++ / A+	ES35Xi / EO35Xo	799 / 1 900	2 699
Elis Silver 5,1 kW	5,1 / 5,1	A++ / A+	ES50Xi / EO50Xo	1 200 / 3 049	4 249
Elis Silver 6,8 kW	6,8 / 6,9	A++ / A+	ES70Xi / EO70Xo	1 850 / 3 749	5 599

W zestawie jednostka wewnętrzna + jednostka zewnętrzna + pilot bezprzewodowy + modem WiFi
1. Parametr zależny od mocy urządzenia



1:2 DUAL

1:X MULTI

1:1 SINGLE

Imoto

Ścienne, generacja X

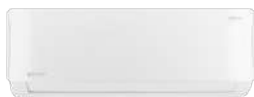

2,6 - 7,3 kW



ANZU



Klasa energetyczna grzania⁽¹⁾



SEER 9,3
SCOP 4,6⁽¹⁾



Grzanie przy -22°C⁽²⁾



3 filtry



Automatyczna załuzka 4D



Funkcja ogrzewania SMART 8°C⁽³⁾



Antykorozyjne pozłacane lamele



WiFi w zestawie



Wbudowany pakiet zimowy



Super Jonizator IAIR

Model	Wydajność chłodnicza / grzewcza (kW)	Klasa sezonowej wydajności energetycznej chłodzenie / grzanie	Jednostka wewn. / Jednostka zewn.	Cena katalogowa jednostki netto (PLN)	Cena katalogowa kompletu netto (PLN)
Imoto 2,6 kW	2,6 / 2,9	A+++ / A++	I26Xi / I26Xo	1 149 / 2 450	3 599
Imoto 3,5 kW	3,5 / 3,8	A+++ / A++	I35Xi / I35Xo	1 199 / 2 550	3 749
Imoto 5,3 kW	5,3 / 5,6	A++ / A+	I50Xi / I50Xo	1 649 / 3 900	5 549
Imoto 7,3 kW	7,3 / 7,5	A++ / A+	I70Xi / I70Xo	2 099 / 4 600	6 699

W zestawie jednostka wewnętrzna + jednostka zewnętrzna + pilot bezprzewodowy + modem WiFi

1. Parametr zależny od mocy urządzenia

2. Wydajność urządzenia w trybie grzania zależna od rodzaju zastosowanego systemu (Single/Multi)

3. Funkcja niedostępna w systemie Multi Split

5 LAT
GWARANCJA

ATEST
PZH



1:2 DUAL

1:X MULTI

1:1 SINGLE

Ukura

Ścienne, seria X



2,6 - 7,0 kW

ANZU



Klasa energetyczna grzania



SEER 7,4
SCOP 4,0
(1)



Grzanie przy -20°C



3 filtry



Automatyczna zaluzja 4D



Funkcja ogrzewania SMART 8°C



Antykorozyjne pozłacane lamele



WiFi w zestawie



Super Jonizator IAIR

Model	Wydajność chłodnicza / grzewcza (kW)	Klasa sezonowej wydajności energetycznej chłodzenie / grzanie	Jednostka wewn. / Jednostka zewn.	Cena katalogowa jednostki netto (PLN)	Cena katalogowa kompletu netto (PLN)
Ukura 2,6 kW	2,6 / 2,9	A++ / A+	U26Xi / U26Xo	764 / 1 885	2 649
Ukura 3,5 kW	3,5 / 3,8	A++ / A+	U35Xi / U35Xo	824 / 1 945	2 769
Ukura 5,3 kW	5,3 / 5,6	A++ / A+	U50Xi / U50Xo	1 244 / 3 105	4 349
Ukura 7,0 kW	7,0 / 7,3	A++ / A+	U70Xi / U70Xo	1 939 / 3 760	5 699

W zestawie jednostka wewnętrzna + jednostka zewnętrzna + pilot bezprzewodowy + modem WiFi

1. Parametr zależy od mocy urządzenia



Roni

Ścienne, generacja X



2,6 - 6,8 kW

GOTE



Klasa energetyczna grzania



SEER 6,1
SCOP 4,0
(1)



Grzanie przy -20°C



7 filtrów



8 etapów oczyszczania powietrza



Automatyczna zaluzja 4D



WiFi w zestawie



Antykorozyjne pozłacane lamele

Model	Wydajność chłodnicza / grzewcza (kW)	Klasa sezonowej wydajności energetycznej chłodzenie / grzanie	Jednostka wewn. / Jednostka zewn.	Cena katalogowa jednostki netto (PLN)	Cena katalogowa kompletu netto (PLN)
Roni 2,6 kW	2,6 / 2,6	A++ / A+	R26Xi / R26Xo	650 / 1 549	2 199
Roni 3,4 kW	3,4 / 3,4	A++ / A+	R35Xi / R35Xo	689 / 1 610	2 299
Roni 5,1 kW	5,1 / 5,1	A++ / A+	R50Xi / R50Xo	1 130 / 2 569	3 699
Roni 6,8 kW	6,8 / 6,9	A++ / A+	R70Xi / R70Xo	1 405 / 3 394	4 799

W zestawie jednostka wewnętrzna + jednostka zewnętrzna + pilot bezprzewodowy + modem WiFi

1. Parametr zależy od mocy urządzenia



1:2 DUAL

1:X MULTI

1:1 SINGLE

Aero

Oczyszczacz powietrza



A60W



Filtr biologiczny Zeolite iAIR



Filtr nanokrystaliczny nanoCrystal iAIR



Filtr Cold Nano iAIR



Filtr z aktywnym węglem iAIR



Super Jonizator iAIR



Filtr antybakteryjny EPA iAIR



Funkcja SMART WIFI



Wskaźnik jakości powietrza



Wyświetlacz LCD poziomu stężenia cząstek PM2.5

Model	Rekomendowana wielkość pomieszczenia (m ²)	Wskaźnik emisji czystego powietrza - CADR (m ³ /h)	Cena katalogowa jednostki netto (PLN)
A60W	10 - 120	600	1 749

W zestawie oczyszczacz powietrza Aero + zestaw filtrów



Qube

Oczyszczacz powietrza



Q35W



REVO



Funkcja nawilżacza powietrza



Filtr nanokrystaliczny nanoCrystal iAIR



Filtr wodny H2O piuR iAIR



Super Jonizator iAIR



Filtr antybakteryjny EPA iAIR



Lampa UV



Funkcja SMART WIFI



Wskaźnik jakości powietrza



Wyświetlacz LCD poziomu stężenia cząstek PM2.5

Model	Rekomendowana wielkość pomieszczenia (m ²)	Wskaźnik emisji czystego powietrza - CADR (m ³ /h)	Cena katalogowa jednostki netto (PLN)
Q35W	10 - 85	420	1 649

W zestawie oczyszczacz powietrza Qube + zestaw filtrów + pilot



Ione

Oczyszczacz powietrza



I31W



Funkcja nawilżacza powietrza



Filtr wodny H2O plus iAIR



Filtr Cold Nano iAIR



Super Jonizator iAIR



Filtr antybakteryjny EPA iAIR



Tryb super cichy eMOTO



Szeroki kąt nawiewu eMOTO



Funkcja SMART WiFi



Wyświetlacz LCD poziomu stężenia cząstek PM2.5

Model	Rekomendowana wielkość pomieszczenia (m ²)	Wskaźnik emisji czystego powietrza - CADR (m ³ /h)	Cena katalogowa jednostki netto (PLN)
I31W	10 - 70	310	1 049

W zestawie oczyszczacz powietrza Ione + zestaw filtrów



Piura

Oczyszczacz powietrza



P22V



REVO



Filtr z akt. węglem oraz powłoką z jonów srebra iAIR



Super Jonizator iAIR



Filtr antybakteryjny EPA iAIR



Lampa UV



Filtr elektrostatyczny HD iAIR



Tryb super cichy eMOTO



Szeroki kąt nawiewu eMOTO



Wskaźnik jakości powietrza



Programator czasowy

Model	Rekomendowana wielkość pomieszczenia (m ²)	Wskaźnik emisji czystego powietrza - CADR (m ³ /h)	Cena katalogowa jednostki netto (PLN)
P22V	10 - 60	220	749

W zestawie oczyszczacz powietrza Piura + zestaw filtrów + pilot



Wint

Oczyszczacz powietrza



W24W

REVO



Filtr Cold Nano iAIR



Filtr z aktywnym węglem iAIR



Super Jonizator iAIR



Filtr antybakteryjny EPA iAIR



Lampa UV



Tryb super cichy eMOTO



Szeroki kąt nawiewu eMOTO



Wskaźnik jakości powietrza



Wyświetlacz LCD poziomu stężenia cząstek PM2.5

Model	Rekomendowana wielkość pomieszczenia (m ²)	Wskaźnik emisji czystego powietrza - CADR (m ³ /h)	Cena katalogowa jednostki netto (PLN)
W24W	10 - 50	240	549

W zestawie oczyszczacz powietrza Wint + zestaw filtrów + pilot

2 LATA
GWARANCJA

Cleo

Oczyszczacz powietrza



C15W



Filtr Cold Nano iAIR



Filtr z aktywnym węglem iAIR



Super Jonizator iAIR



Filtr antybakteryjny EPA iAIR



Filtr elektrostatyczny HD iAIR



Tryb super cichy eMOTO



Programator czasowy



Funkcja snu

Model	Rekomendowana wielkość pomieszczenia (m ²)	Wskaźnik emisji czystego powietrza - CADR (m ³ /h)	Cena katalogowa jednostki netto (PLN)
C15W	4 - 22	218	349

W zestawie oczyszczacz powietrza Cleo + filtr kompozytowy

2 LATA
GWARANCJA

Dorai

Osuszacze powietrza, generacja X



D16X



Wydajność osuszania do 30L/24h



Pojemność zbiornika do 4,7L



Filtr elektrostatyczny HD IAIR



Antykorozyjne poszycane lamele



Opcja dodatkowych filtrów



Programator czasowy



WiFi w zestawie⁽¹⁾



Super Jonizator IAIR⁽¹⁾

Model	Rekomendowana wielkość pomieszczenia (m ²)	Wydajność osuszania (30°C/80% RH) / (27°C/60% RH) (l/24h)	Pojemność zbiornika (l)	Cena katalogowa jednostki netto (PLN)
D16X	29 - 44	16 / 9	3,0	769

1. Funkcja dostępna w modelu D16X i D20X



1:2 DUAL

1:X MULTI

1:1 SINGLE

Dowolny kolor RAL panelu dostępny na zamówienie indywidualne



Tenji

Kasetonowe, generacja X



ANZU



3,5 - 5,3 kW



7,0 - 15,5 kW



SETU



Klasa energetyczna grzania



SEER 6,7
SCOP 4,2⁽¹⁾



Filtr elektrostyczny HD IAIR



Funkcja ogrzewania SMART 8°C



Antykorozyjne pozłacane lamele



Opcja doprowadzenia świeżego powietrza



Nawiew powietrza 4-stronny⁽³⁾



Wbudowana pompka skroplin



Grzanie przy -20°C



Opcja dodatkowych filtrów



Indywidualne sterowanie żaluzjami⁽²⁾



Nawiew powietrza 360°⁽²⁾



Wbudowany pakiet zimowy



WiFi w zestawie⁽²⁾



Wbudowany wyświetlacz LCD⁽²⁾



Czujnik pomiaru wilgotności⁽²⁾⁽⁴⁾

Model	Wydajność chłodnicza / grzewcza (kW)	Klasa sezonowej wydajności energetycznej chłodzenie / grzanie	Jednostka wewn. / Jednostka zewn. / Panel	Cena katalogowa jednostki netto (PLN)	Cena katalogowa kompletu netto (PLN)
Tenji 3,5 kW	3,5 / 3,8	A++ / A+	T35Xi UO35Xo TCCX2p	1 949 4 000 250	6 199
Tenji 5,3 kW	5,3 / 5,6	A++ / A+	T50Xi UO50Xo TCCX2p	2 149 4 600 250	6 999
Tenji 7,0 kW	7,0 / 7,6	A++ / A+	T70Xi UO70Xo TSCX2p	2 649 5 800 550	8 999
Tenji 8,8 kW	8,8 / 9,4	A++ / A+	T90Xi UO90Xo TSCX2p	3 049 6 900 550	10 499
Tenji 10,5 kW	10,5 / 11,1	A++ / A+	T100Xi UO100Xo TSCX2p	4 349 8 700 550	13 599
Tenji 12,1 kW	12,1 / 13,5	A++ / A+	T120Xi UO120Xo TSCX2p	3 849 10 400 550	14 799
Tenji 14,0 kW	14,0 / 16,1	A++ / A+	T140Xi UO140Xo TSCX2p	4 649 11 300 550	16 499
Tenji 15,5 kW	15,5 / 18,2	A++ / A+	T160Xi UO160Xo TSCX2p	5 249 11 700 550	17 499

W zestawie jednostka wewnętrzna + jednostka zewnętrzna + pilot bezprzewodowy + panel maskujący
Dostępne konfiguracje układów Single, Dual i Multi do weryfikacji na stronach 4-9

1. Funkcja dostępna w modelach: T35Xi-50Xi
2. Funkcja dostępna w modelach: T70Xi-160Xi
3. Parametr zależny od mocy urządzenia
4. Funkcja dostępna z poziomu aplikacji mobilnej



1:2 DUAL

1:X MULTI

1:1 SINGLE

Jato

Przypodłogowo-podsufitowe,
generacja X



5,3 - 15,8 kW



SETU



Klasa energetyczna grzania



SEER 6,4
SCOP 4,1
(1)



Filtr elektrostyczny HD IAIR



Funkcja ogrzewania SMART 8°C



Antykorozyjne poszlaczane lamele



Montaż w pionie i poziomie



Opcja dodatkowych filtrów



Grzanie przy -20°C



Wbudowany pakiet zimowy

Model	Wydatność chłodnicza / grzewcza (kW)	Klasa sezonowej wydajności energetycznej chłodzenie / grzanie	Jednostka wewn. / Jednostka zewn.	Cena katalogowa jednostki netto (PLN)	Cena katalogowa kompletu netto (PLN)
Jato 5,3 kW	5,3 / 5,6	A++ / A+	J50Xi / UO50Xo	1 999 / 4 600	6 599
Jato 7,0 kW	7,0 / 7,6	A++ / A+	J70Xi / UO70Xo	2 899 / 5 800	8 699
Jato 10,5 kW	10,5 / 11,1	A++ / A+	J100Xi / UO100Xo	4 899 / 8 700	13 599
Jato 14,0 kW	14,0 / 16,1	A++ / A+	J140Xi / UO140Xo	5 199 / 11 300	16 499
Jato 15,8 kW	15,8 / 18,2	A++ / A+	J160Xi / UO160Xo	5 299 / 11 700	16 999

W zestawie jednostka wewnętrzna + jednostka zewnętrzna + pilot bezprzewodowy
Dostępne konfiguracje układów Single, Dual i Multi do weryfikacji na stronach 4-9
1. Parametr zależy od mocy urządzenia

5 LAT
GWARANCJA

ATEST
PZH



1:2 DUAL

1:X MULTI

1:1 SINGLE



3,5 - 7,0 kW



8,8 - 15,3 kW



SAVA



Nevo

Kanałowe, generacja X



Klasa energetyczna grzania



SEER 6,5
SCOP 4,0⁽¹⁾



Filtr elektrostatyczny HD iAIR



Funkcja ogrzewania SMART 8°C



Antykorozyjne pozłacane lamele



Słupowy sterownik przewodowy



ESP do 160Pa



Opcja dodatkowych filtrów



Grzanie przy -20°C



Wbudowany pakiet zimowy

Model	Wydajność chłodnicza / grzewcza (kW)	Klasa sezonowej wydajności energetycznej chłodzenie / grzanie	Jednostka wewn. / Jednostka zewn.	Cena katalogowa jednostki netto (PLN)	Cena katalogowa kompletu netto (PLN)
Nevo 3,5 kW	3,5 / 3,8	A++ / A+	N35Xi / UO35Xo	1 999 / 4 000	5 999
Nevo 5,3 kW	5,3 / 5,9	A++ / A+	N50Xi / UO50Xo	2 099 / 4 600	6 699
Nevo 7,0 kW	7,0 / 7,6	A++ / A+	N70Xi / UO70Xo	2 699 / 5 800	8 499
Nevo 8,8 kW	8,8 / 9,4	A++ / A+	N90Xi / UO90Xo	3 999 / 6 900	10 899
Nevo 10,5 kW	10,5 / 11,1	A++ / A+	N100Xi / UO100Xo	4 599 / 8 700	13 299
Nevo 12,3 kW	12,3 / 13,5	A++ / A+	N120Xi / UO120Xo	5 099 / 10 400	15 499
Nevo 14,0 kW	14,0 / 16,1	A++ / A+	N140Xi / UO140Xo	5 199 / 11 300	16 499
Nevo 15,3 kW	15,3 / 18,2	A++ / A+	N160Xi / UO160Xo	5 799 / 11 700	17 499

W zestawie jednostka wewnętrzna + jednostka zewnętrzna + sterownik ścienny
Dostępne konfiguracje układów Single, Dual i Multi do weryfikacji na stronach 4-9
1. Parametr zależny od mocy urządzenia



1:2 DUAL

Aneru

Konsolowe, generacja X



3,5 - 5,0 kW



SETU



Klasa energetyczna grzania



SEER 7,3
SCOP 4,0⁽¹⁾



Filtr elektrostatyczny HD iAIR



Super Jonizator iAIR



Funkcja ogrzewania SMART 8°C⁽²⁾



Tryb ECO eMOTO⁽²⁾



Grzanie przy -20°C



Czujnik pomiaru wilgotności⁽³⁾



Wbudowany pakiet zimowy



WiFi w zestawie

Model	Wydajność chłodnicza / grzewcza (kW)	Klasa sezonowej wydajności energetycznej chłodzenie / grzanie	Jednostka wewn. / Jednostka zewn.	Cena katalogowa jednostki netto (PLN)	Cena katalogowa kompletu netto (PLN)
Aneru 3,5 kW	3,5 / 3,8	A++ / A+	A35Xi / A35Xo	1 949 / 3 650	5 599
Aneru 5,0 kW	5,0 / 5,3	A++ / A+	A50Xi / A50Xo	2 149 / 5 150	7 299

W zestawie jednostka wewnętrzna + jednostka zewnętrzna + pilot bezprzewodowy

1. Parametr zależny od mocy urządzenia
2. Funkcja niedostępna w systemie multi split
3. Funkcja dostępna z poziomu aplikacji mobilnej



1:1 SINGLE

1:X MULTI

Aneru AN

Konsolowe, generacja X



3,5 - 5,1 kW



GOTE



Klasa energetyczna grzania



SEER 6,1
SCOP 4,0



Filtr elektrostatyczny HD IAIR



Funkcja ogrzewania SMART 8°C



Antykorozyjne pozłacane lamele



Opcja dodatkowych filtrów



Granie przy -20°C



Stylowy pilot bezprzewodowy



Wbudowany pakiet zimowy



WiFi w zestawie

Model	Wydajność chłodnicza / grzewcza (kW)	Klasa sezonowej wydajności energetycznej chłodzenie / grzanie	Jednostka wewn. / Jednostka zewn.	Cena katalogowa jednostki netto (PLN)	Cena katalogowa kompletu netto (PLN)
Aneru 3,5 kW	3,5 / 3,9	A++ / A+	AN35Xi AN35Xo	1 249 2 950	4 199
Aneru 5,1 kW	5,1 / 5,1	A++ / A+	AN50Xi AN50Xo	1 749 3 750	5 499

W zestawie jednostka wewnętrzna + jednostka zewnętrzna + pilot bezprzewodowy



Unico

Uniwersalne agregaty split z wbudowaną grzałką tacy ociekowej i karteru sprężarki seria X



3,5 - 5,3 kW



7,0 kW



8,8 - 12,1 kW



14,0 - 15,5 kW



Szeroki typoszereg



SEER 7,8
SCOP 4,6
(1)



Antykorozyjne pozłacane lamele



Cicha praca



Granie przy -20°C



Wbudowany pakiet zimowy



Komunikacja 1-żyłowa „S”



Unifikacja agregatów serii X



Model	Wydajność chłodnicza / grzewcza (kW)	Klasa sezonowej wydajności energetycznej chłodzenie / grzanie	Jednostka zewn.	Cena katalogowa jednostki netto (PLN)
Unico 3,5 kW	Wydajność chłodnicza oraz grzewcza i klasa sezonowej wydajności energetycznej uzależniona jest od typu podłączonej jednostki wewnętrznej		U035Xo	4 000
Unico 5,3 kW			U050Xo	4 600
Unico 7,0 kW			U070Xo	5 800
Unico 8,8 kW			U090Xo	6 900
Unico 10,5 kW			U0100Xo	8 700
Unico 12,1 kW			U0120Xo	10 400
Unico 14,0 kW			U0140Xo	11 300
Unico 15,5 kW			U0160Xo	11 700

Agregaty posiadają wbudowaną grzałkę tacy ociekowej i karteru sprężarki
Dostępne konfiguracje układów Single, Dual i Multi do weryfikacji na stronach 4-9
Urządzenia kompatybilne z jednostkami wewnętrznymi CAC serii X: Tenji, Nevo i Jato
1. Parametr zależny od mocy urządzenia



Mirai

Multi Split ściennie, generacja X



Klasa energetyczna grzania (1)



SEER 9,2
SCOP 5,3 (1)



Grzanie przy -30°C (1)



Funkcja SMART Eye



Funkcja ogrzewania SMART 8°C i 12°C (2)



Wbudowany pakiet zimowy



Super Jonizator iAIR



Tryb ECO eMOTO (2)



WiFi w zestawie



Czujnik pomiaru wilgotności (3)

Model	Wydajność chłodnicza / grzewcza (kW)	Jednostka wewn.	Cena katalogowa jednostki netto (PLN)
Mirai 3,5 kW	3,5 / 4,2	M35Xi	2 099

W zestawie jednostka wewnętrzna + pilot bezprzewodowy + moduł WiFi

1. Wydajność urządzenia w trybie grzania zależna od rodzaju zastosowanego systemu (Single/Multi)
2. Funkcja niedostępna w systemie Multi Split
3. Funkcja dostępna z poziomu aplikacji mobilnej



NOWOŚĆ



Versu Mirror

Multi Split ściennie, generacja X



Klasa energetyczna grzania (1)



SEER 8,8
SCOP 4,6 (1)



Grzanie przy -22°C (2)



Głośność tylko 19dB



Żaluzja obrotowa 180°



Nawiew górny kaskadowy



Nawiew dolny kaskadowy



WiFi w zestawie



Wbudowany pakiet zimowy



Tryb ECO eMOTO (1)

Model	Wydajność chłodnicza / grzewcza (kW)	Jednostka wewn.	Cena katalogowa jednostki netto (PLN)
Versu Mirror 2,6 kW	2,6 / 2,9	VM26Xi R15	1 899
Versu Mirror 3,5 kW	3,5 / 3,8	VM35Xi R15	1 999
Versu Mirror 5,3 kW	5,3 / 5,6	VM50Xi R15	2 699

Zdjęcia produktów mogą nieznacznie różnić się od rzeczywistych. Dokładamy wszelkich możliwych starań, aby fotografie wiernie oddawały kolorystykę urządzeń, jednak ze względu na różnice w indywidualnych ustawieniach monitora kolory te mogą się różnić od rzeczywistych.

W zestawie jednostka wewnętrzna + jednostka zewnętrzna + pilot bezprzewodowy + moduł WiFi

1. Funkcja niedostępna w systemie Multi Split
2. Wydajność urządzenia w trybie grzania zależna od rodzaju zastosowanego systemu (Single/Multi)
3. Parametr zależny od mocy urządzenia



1:2 DUAL

1:X MULTI

1:1 SINGLE

NOWOŚĆ

Versu Pure

Multi Split ściennie, generacja X



2,6 - 5,3 kW

FIRA



Klasa energetyczna grzania⁽¹⁾



SEER 8,8
SCOP 4,6⁽²⁾



Grzanie przy -22°C⁽²⁾



Głośność tylko 19dB



Żaluzja obrotowa 180°



Nawiew górny kaskadowy



Nawiew dolny kaskadowy



WiFi w zestawie



Wbudowany pakiet zimowy



Tryb ECO eMOTO⁽³⁾

Model	Wydajność chłodnicza / grzewcza (kW)	Jednostka wewn.	Cena katalogowa jednostki netto (PLN)
Versu Pure 2,6 kW	2,6 / 2,9	VP26Xi	1 449
Versu Pure 3,5 kW	3,5 / 3,8	VP35Xi	1 549
Versu Pure 5,3 kW	5,3 / 5,6	VP50Xi	2 399

Zdjęcia produktów mogą nieznacznie różnić się od rzeczywistych. Dokładamy wszelkich możliwych starań, aby fotografie wiernie oddawały kolorystykę urządzeń, jednak ze względu na różnice w indywidualnych ustawieniach monitora kolory te mogą się różnić od rzeczywistych.

W zestawie jednostka wewnętrzna + pilot bezprzewodowy + moduł WiFi

1. Funkcja niedostępna w systemie Multi Split
2. Wydajność urządzenia w trybie grzania zależna od rodzaju zastosowanego systemu (Single/Multi)
3. Parametr zależny od mocy urządzenia



NOWOŚĆ

Versu Cloth Stone

Multi Split ściennie, generacja X

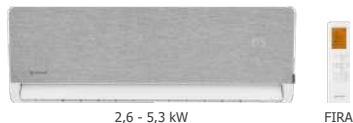

2,6 - 5,3 kW

FIRA



Klasa energetyczna grzania⁽¹⁾



SEER 8,8
SCOP 4,6⁽²⁾



Grzanie przy -22°C⁽²⁾



Wymienny panel przedni



Żaluzja obrotowa 180°



Nawiew górny kaskadowy



Nawiew dolny kaskadowy



WiFi w zestawie



Wbudowany pakiet zimowy



Tryb ECO eMOTO⁽³⁾

Model	Wydajność chłodnicza / grzewcza (kW)	Jednostka wewn.	Cena katalogowa jednostki netto (PLN)
Versu Cloth Stone 2,6 kW	2,6 / 2,9	VCS26Xi	1 799
Versu Cloth Stone 3,5 kW	3,5 / 3,8	VCS35Xi	1 899
Versu Cloth Stone 5,3 kW	5,3 / 5,6	VCS50Xi	2 649

Zdjęcia produktów mogą nieznacznie różnić się od rzeczywistych. Dokładamy wszelkich możliwych starań, aby fotografie wiernie oddawały kolorystykę urządzeń, jednak ze względu na różnice w indywidualnych ustawieniach monitora kolory te mogą się różnić od rzeczywistych.

W zestawie jednostka wewnętrzna + 1szt. panel tekstylny „Stone” + pilot bezprzewodowy + moduł WiFi

1. Funkcja niedostępna w systemie Multi Split
2. Wydajność urządzenia w trybie grzania zależna od rodzaju zastosowanego systemu (Single/Multi)
3. Parametr zależny od mocy urządzenia



1:2 DUAL

1:X MULTI

1:1 SINGLE

NOWOŚĆ

Versu Cloth Caramel

Multi Split ściennie, generacja X



2,6 - 5,3 kW

FIRA



Klasa energetyczna grzania⁽¹⁾



SEER 8,8
SCOP 4,6⁽¹⁾



Grzanie przy -22°C⁽²⁾



Wymienny panel przedni



Zaluzja obrotowa 180°



Nawiew górny kaskadowy



Nawiew dolny kaskadowy



WiFi w zestawie



Wbudowany pakiet zimowy



Tryb ECO eMOTO⁽³⁾

Model	Wydajność chłodnicza / grzewcza (kW)	Jednostka wewn.	Cena katalogowa jednostki netto (PLN)
Versu Cloth Caramel 2,6 kW	2,6 / 2,9	VCC26Xi	1 799
Versu Cloth Caramel 3,5 kW	3,5 / 3,8	VCC35Xi	1 899
Versu Cloth Caramel 5,3 kW	5,3 / 5,6	VCC50Xi	2 649

Zdjęcia produktów mogą nieznacznie różnić się od rzeczywistych. Dokładamy wszelkich możliwych starań, aby fotografie wiernie oddawały kolorystykę urządzeń, jednak ze względu na różnice w indywidualnych ustawieniach monitora kolory te mogą się różnić od rzeczywistych.

W zestawie jednostka wewnętrzna + 1szt. panel tekstylny „Caramel” + pilot bezprzewodowy + moduł WiFi

1. Funkcja niedostępna w systemie Multi Split
2. Wydajność urządzenia w trybie grzania zależna od rodzaju zastosowanego systemu (Single/Multi)
3. Parametr zależny od mocy urządzenia

5 LAT
GWARANCJA

ATEST
PZH

Versu Mirror

Multi Split ściennie, generacja X



2,6 - 3,5 kW

ANZU



Klasa energetyczna grzania⁽¹⁾



SEER 8,6
SCOP 4,6⁽¹⁾



Grzanie przy -20°C⁽²⁾



Czujnik zmierzchu



Automatyczna zaluzja 4D



Luksusowy panel frontowy



Super Jonizator iAIR



WiFi w zestawie



Wbudowany pakiet zimowy



Tryb ECO eMOTO⁽³⁾

Model	Wydajność chłodnicza / grzewcza (kW)	Jednostka wewn.	Cena katalogowa jednostki netto (PLN)
Versu Mirror 2,6 kW	2,6 / 2,9	VM26Xi R14	1 649
Versu Mirror 3,5 kW	3,5 / 3,8	VM35Xi R14	1 749

Zdjęcia produktów mogą nieznacznie różnić się od rzeczywistych. Dokładamy wszelkich możliwych starań, aby fotografie wiernie oddawały kolorystykę urządzeń, jednak ze względu na różnice w indywidualnych ustawieniach monitora kolory te mogą się różnić od rzeczywistych.

W zestawie jednostka wewnętrzna + pilot bezprzewodowy + moduł WiFi

1. Parametr zależny od mocy urządzenia i rodzaju zastosowanego systemu (Single/Multi)
2. Wydajność urządzenia w trybie grzania zależna od rodzaju zastosowanego systemu (Single/Multi)
3. Funkcja dostępna wyłącznie spod poziomu aplikacji

5 LAT
GWARANCJA

ATEST
PZH

1:2 DUAL

1:X MULTI

1:1 SINGLE

Versu Silver

Multi Split ściennie, generacja X

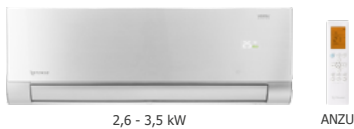

Klasa energetyczna grzania (1)



SEER 8,6
SCOP 4,6 (1)



Grzanie przy -20°C (2)



Czujnik zmiernchu



Automatyczna załuzia 4D



Luksusowy panel frontowy



Super Jonizator iAIR



WiFi w zestawie



Wbudowany pakiet zimowy



Tryb ECO eMOTO (3)

Model	Wydajność chłodnicza / grzewcza (kW)	Jednostka wewn.	Cena katalogowa jednostki netto (PLN)
Versu Silver 2,6 kW	2,6 / 2,9	VS26Xi	1 649
Versu Silver 3,5 kW	3,5 / 3,8	VS35Xi	1 749

Zdjęcia produktów mogą nieznacznie różnić się od rzeczywistych. Dokładamy wszelkich możliwych starań, aby fotografie wiernie oddawały kolorystykę urządzeń, jednak ze względu na różnice w indywidualnych ustawieniach monitora kolory te mogą się różnić od rzeczywistych.

W zestawie jednostka wewnętrzna + pilot bezprzewodowy + moduł WiFi

1. Parametr zależy od mocy urządzenia i rodzaju zastosowanego systemu (Single/Multi)
2. Wydajność urządzenia w trybie grzania zależy od rodzaju zastosowanego systemu (Single/Multi)
3. Funkcja dostępna wyłącznie spod poziomu aplikacji



1:2 DUAL

1:X MULTI

1:1 SINGLE

Versu Gold

Multi Split ścienne



Klasa energetyczna grzania (1)



SEER 6,7
SCOP 4,0 (1)



Grzanie przy -15°C



Czujnik zmierzchu



Automatyczna załuzia 4D



Luksusowy panel frontowy



Super Jonizator iAIR



Opcja WiFi (2)

Model	Wydajność chłodnicza / grzewcza (kW)	Jednostka wewn.	Cena katalogowa jednostki netto (PLN)
Versu Gold 2,6 kW	2,6 / 2,9	VG26Wi	1 199

Zdjęcia produktów mogą nieznacznie różnić się od rzeczywistych. Dokładamy wszelkich możliwych starań, aby fotografie wiernie oddawały kolorystykę urządzeń, jednak ze względu na różnice w indywidualnych ustawieniach monitora kolory te mogą się różnić od rzeczywistych.

Dostępność: do wyczerpania stanów magazynowych.

W zestawie jednostka wewnętrzna + pilot bezprzewodowy + moduł WiFi

1. Parametr zależny od mocy urządzenia i rodzaju zastosowanego systemu (Single/Multi)
2. Wymagane użycie opcjonalnego modemu WiFi



Versu Gold

Multi Split ścienne, generacja X



Klasa energetyczna grzania (1)



SEER 8,6
SCOP 4,6 (1)



Grzanie przy -20°C (2)



Czujnik zmierzchu



Automatyczna załuzia 4D



Luksusowy panel frontowy



Super Jonizator iAIR



WiFi w zestawie



Wbudowany pakiet zimowy



Tryb ECO eMOTO (3)

Model	Wydajność chłodnicza / grzewcza (kW)	Jednostka wewn.	Cena katalogowa jednostki netto (PLN)
Versu Gold 3,5 kW	3,5 / 3,8	VG35Xi	1 749

Zdjęcia produktów mogą nieznacznie różnić się od rzeczywistych. Dokładamy wszelkich możliwych starań, aby fotografie wiernie oddawały kolorystykę urządzeń, jednak ze względu na różnice w indywidualnych ustawieniach monitora kolory te mogą się różnić od rzeczywistych.

W zestawie jednostka wewnętrzna + pilot bezprzewodowy + moduł WiFi

1. Parametr zależny od mocy urządzenia i rodzaju zastosowanego systemu (Single/Multi)
2. Wydajność urządzenia w trybie grzania zależna od rodzaju zastosowanego systemu (Single/Multi)
3. Funkcja dostępna wyłącznie spod poziomu aplikacji



1:2 DUAL

1:X MULTI

1:1 SINGLE

Revio

Multi Split ściennie, generacja X



2,7 - 7,3 kW

DEFO



Klasa energetyczna grzania⁽¹⁾



SEER 8,6
SCOP 4,6⁽¹⁾



Grzanie przy -20°C⁽²⁾



ECO Eye



Automatyczna załuzia 4D



REVIOlucyjnie łatwa konserwacja i montaż



Super Ionizator iAIR



WiFi w zestawie



Wbudowany pakiet zimowy



Czujnik pomiaru wilgotności

Model	Wydajność chłodnicza / grzewcza (kW)	Jednostka wewn.	Cena katalogowa jednostki netto (PLN)
Revio 2,7 kW	2,7 / 3,1	RO26Xi	1 349
Revio 3,5 kW	3,5 / 4,3	RO35Xi	1 399
Revio 5,3 kW	5,3 / 5,6	RO50Xi	2 099
Revio 7,3 kW ⁽³⁾	7,3 / 7,6	RO70Xi	2 699

W zestawie jednostka wewnętrzna + pilot bezprzewodowy + moduł WiFi

1. Parametr zależy od mocy urządzenia i rodzaju zastosowanego systemu (Single/Multi)
2. Wydajność urządzenia w trybie grzania zależy od rodzaju zastosowanego systemu (Single/Multi)
3. W układzie MULTI konieczne jest wykonanie redukcji przyłączy przy jednostce zewnętrznej z Ø9.52 (3/8") i Ø15.9 (5/8") na Ø6.35 (1/4") i Ø12.7 (1/2")

5 LAT
GWARANCJA

ATEST
PZH



1:2 DUAL

1:X MULTI

1:1 SINGLE

Imoto

Multi Split ściennie



2,1 - 7,3 kW



ANZU



Klasa energetyczna grzania ⁽¹⁾



SEER 9,3
SCOP 4,6 ⁽¹⁾



Grzanie przy -20°C ⁽²⁾



3 filtry



Automatyczna załuzia 4D



Funkcja ogrzewania SMART 8°C



Antykorozyjne pozłacane lamele



WiFi w zestawie



Wbudowany pakiet zimowy



Super Jonizator IAIR

Model	Wydajność chłodnicza / grzewcza (kW)	Jednostka wewn.	Cena katalogowa jednostki netto (PLN)
Imoto 2,1 kW	2,1 / 2,6	I21Xi	1 099
Imoto 2,6 kW	2,6 / 2,9	I26Xi	1 149
Imoto 3,5 kW	3,5 / 3,8	I35Xi	1 199
Imoto 5,3 kW	5,3 / 5,6	I50Xi	1 649
Imoto 7,3 kW⁽¹⁾	7,3 / 7,5	I70Xi	2 099

W zestawie jednostka wewnętrzna + pilot bezprzewodowy + moduł WiFi

1. Parametr zależy od mocy urządzenia i rodzaju zastosowanego systemu (Single/Multi)
2. Wydajność urządzenia w trybie grzania zależy od rodzaju zastosowanego systemu (Single/Multi)
3. W układzie MULTI konieczne jest wykonanie redukcji przyłączy przy jednostce zewnętrznej z Ø9.52 (3/8") i Ø15.9 (5/8") na Ø6.35 (1/4") i Ø12.7 (1/2")



1:2 DUAL

1:X MULTI

1:1 SINGLE



Tenji

Multi Split kasetonowe



2,1 kW



MAZE



Klasa energetyczna grzania ⁽¹⁾



SEER 6,6
SCOP 4,1 ⁽¹⁾



Filtr elektrostatyczny HD IAIR



Funkcja ogrzewania SMART 8°C



Antykorozyjne pozłacane lamele



Nawiew powietrza 4-stronny



Wbudowana pompka skroplin



Grzanie przy -15°C



Opcja dodatkowych filtrów



Opcja WiFi ⁽²⁾

Model	Wydajność chłodnicza / grzewcza (kW)	Jednostka wewn. Panel	Cena katalogowa jednostki netto (PLN)	Cena katalogowa jednostki netto (PLN)
Tenji 2,1 kW	2,1 / 2,3	T21Wm TCCX2p	1 190 250	1 440 ⁽³⁾

W zestawie jednostka wewnętrzna + pilot bezprzewodowy + panel maskujący
Dostępność: do wyczerpania stanów magazynowych.
1. Parametr zależy od mocy urządzenia i rodzaju zastosowanego systemu (Single/Multi)
2. Wymagane użycie opcjonalnego modemu WiFi
3. Cena promocyjna do wyczerpania stanów magazynowych



Tenji

Multi Split kasetonowe
Generacja X



ANZU



2,1 - 5,3 kW



7,0 kW



SETU



Klasa energetyczna grzania ⁽⁴⁾



SEER 6,6
SCOP 4,1 ⁽⁴⁾



Filtr elektrostatyczny HD IAIR



Funkcja ogrzewania SMART 8°C



Antykorozyjne pozłacane lamele



Opcja doprowadzenia świeżego powietrza



Nawiew powietrza 4-stronny ⁽⁵⁾



Wbudowana pompka skroplin



Grzanie przy -20°C



Opcja dodatkowych filtrów



Indywidualne sterowanie żaluzjami ⁽⁶⁾



Nawiew powietrza 360°



Wbudowany pakiet zimowy



WiFi w zestawie ⁽²⁾



Wbudowany wyświetlacz LCD ⁽⁷⁾



Czujnik pomiaru wilgotności ⁽²⁾

Model	Wydajność chłodnicza / grzewcza (kW)	Jednostka wewn. Panel	Cena katalogowa jednostki netto (PLN)	Cena katalogowa jednostki netto (PLN)
Tenji 2,1 kW	2,1 / 2,3	T21Xi TCCX2p	1 549 250	1 799
Tenji 2,6 kW	2,6 / 2,9	T26Xi TCCX2p	1 649 250	1 899
Tenji 3,5 kW	3,5 / 3,8	T35Xi TCCX2p	1 949 250	2 199
Tenji 5,3 kW	5,3 / 5,6	T50Xi TCCX2p	2 149 250	2 399
Tenji 7,0 kW ⁽³⁾	7,0 / 7,6	T70Xi TSCX2p	2 649 550	3 199

W zestawie jednostka wewnętrzna + pilot bezprzewodowy + panel maskujący
Dostępne konfiguracje układów Single, Dual i Multi do weryfikacji na stronach 4-9
1. Funkcja dostępna w modelach: T21Xi-50Xi
2. Funkcja dostępna w modelu: T70Xi
3. W układzie MULTI konieczne jest wykonanie redukcji przyłączy przy jednostce zewnętrznej z Ø9.52 (3/8") i Ø15.9 (5/8") na Ø6.35 (1/4") i Ø12.7 (1/2")
4. Parametr zależy od mocy urządzenia i rodzaju zastosowanego systemu (Single/Multi)



1:2 DUAL

1:X MULTI

1:1 SINGLE

Jato

Multi Split Przypodłogowo-podsufitowe
generacja X



5,3 - 7,0 kW



SETU



Klasa energetyczna grzania⁽¹⁾



SEER 6,4
SCOP 4,1⁽¹⁾



Filtr elektrostatyczny HD iAIR



Funkcja ogrzewania SMART 8°C



Antykorozyjne pozłacane lamele



Montaż w pionie i poziomie



Opcja dodatkowych filtrów



Grzanie przy -20°C



Stylowy pilot bezprzewodowy



Wbudowany pakiet zimowy

Model	Wydajność chłodnicza / grzewcza (kW)	Jednostka wewn.	Cena katalogowa jednostki netto (PLN)
Jato 5,3 kW	5,3 / 5,6	J50Xi	1 999
Jato 7,0 kW ⁽²⁾	7,0 / 7,6	J70Xi	2 899

W zestawie jednostka wewnętrzna + pilot bezprzewodowy

Dostępne konfiguracje układów Single, Dual i Multi do weryfikacji na stronach 4-9

1. Parametr zależy od mocy urządzenia i rodzaju zastosowanego systemu (Single/Multi)

2. W układzie MULTI konieczne jest wykonanie redukcji przyłączy przy jednostce zewnętrznej z Ø9.52 (3/8") i Ø15.9 (5/8") na Ø6.35 (1/4") i Ø12.7 (1/2")



Nevo

Multi Split kanałowe, generacja X



2,1 - 7,0 kW



SAVA



Klasa energetyczna grzania⁽¹⁾



SEER 6,4
SCOP 4,1⁽¹⁾



Filtr elektrostatyczny HD iAIR



Funkcja ogrzewania SMART 8°C



Antykorozyjne pozłacane lamele



Stylowy sterownik przewodowy



ESP do 160Pa



Opcja dodatkowych filtrów



Grzanie przy -20°C



Wbudowany pakiet zimowy

Model	Wydajność chłodnicza / grzewcza (kW)	Jednostka wewn.	Cena katalogowa jednostki netto (PLN)
Nevo 2,1 kW	2,1 / 2,3	N21Xi	1 899
Nevo 2,6 kW	2,6 / 2,9	N26Xi	1 949
Nevo 3,5 kW	3,5 / 3,8	N35Xi	1 999
Nevo 5,3 kW	5,3 / 5,9	N50Xi	2 099
Nevo 7,0 kW ⁽²⁾	7,0 / 7,6	N70Xi	2 699

W zestawie jednostka wewnętrzna + sterownik ścienny

Dostępne konfiguracje układów Single, Dual i Multi do weryfikacji na stronach 4-9

1. Parametr zależy od mocy urządzenia i rodzaju zastosowanego systemu (Single/Multi)

2. W układzie MULTI konieczne jest wykonanie redukcji przyłączy przy jednostce zewnętrznej z Ø9.52 (3/8") i Ø15.9 (5/8") na Ø6.35 (1/4") i Ø12.7 (1/2")



1:2 DUAL

1:X MULTI

1:1 SINGLE

Aneru

Multi Split konsolowe, generacja X



3,5 - 5,1 kW



SETU



Klasa energetyczna grzania



SEER 7,3
SCOP 4,0



Filtr elektrostatyczny HD iAIR



Super Jonizator iAIR



Funkcja ogrzewania SMART 8°C (1)



Tryb ECO eMOTO



Grzanie przy -20°C



Czujnik pomiaru wilgotności



Wbudowany pakiet zimowy



WiFi w zestawie

Model	Wydajność chłodnicza / grzewcza (kW)	Jednostka wewn. / Jednostka zewn.	Cena katalogowa jednostki netto (PLN)
Aneru 3,5 kW	3,5 / 3,8	A35Xi	1 949
Aneru 5,0 kW	5,0 / 5,3	A50Xi	2 149

W zestawie jednostka wewnętrzna + pilot bezprzewodowy + moduł WIFI



4,1 - 5,3 kW



6,2 - 7,6 kW



8,8 - 12,3 kW



Hiro

Multi Agregaty, generacja X z wbudowaną grzałką karteru + tacy ociekowej



Klasa energetyczna grzania(1)



SEER 7,0
SCOP 4,0 (1)



Szeroki typoszereg



Do 5 jednostek wewnętrznych



Kompaktowe wymiary



Antykorozyjne poszlaczane lamele



Tysiące możliwych kombinacji



Cicha praca



Grzanie przy -20°C



Wbudowany pakiet zimowy

Model	Wydajność chłodnicza / grzewcza (kW)	Klasa sezonowej wydajności energetycznej chłodzenie / grzanie	Maks. ilość podłączeń jedn. wewn.	Jednostka zewn.	Cena katalogowa jednostki netto (PLN)
Hiro 4,1 kW	4,1 / 4,4	A++ / A+	2	H40Xm2	4 649
Hiro 5,3 kW	5,3 / 5,6	A++ / A+	2	H50Xm2	4 799
Hiro 6,2 kW	6,2 / 6,5	A++ / A+	3	H60Xm3	6 499
Hiro 7,9 kW	7,9 / 8,2	A++ / A+	3	H70Xm3	6 799
Hiro 8,2 kW	8,2 / 8,8	A++ / A+	4	H80Xm4	7 399
Hiro 10,5 kW	10,5 / 10,5	A++ / A+	4	H100Xm4	10 499
Hiro 12,3 kW	12,3 / 12,3	A++ / A	5	H120Xm5	11 299

Agregaty posiadają wbudowaną grzałkę tacy ociekowej i karteru sprężarki
1. Parametr zależny od mocy urządzenia



H40Xm2

Tablica konfiguracji

Tryb	Moc jednostek kBTu/h	Wydajność jednostek					
		Chłodzenie (kW)			Grzanie (kW)		
		A	B	Razem Nom (min-maks)	A	B	Razem Nom (min-maks)
1 jednostka	7	2,1	-	2,13 (0,97-2,88)	2,3	-	2,34 (1,03-2,90)
	9	2,7	-	2,77 (1,16-3,46)	2,9	-	2,93 (1,23-3,36)
	12	3,5	-	3,51 (1,41-3,51)	3,8	-	3,81 (1,58-4,31)
	18	4,1	-	4,10 (1,75-4,19)	4,5	-	4,51 (1,98-4,95)
2 jednostki	7+7	2,1	2,1	4,26 (1,75-5,20)	2,3	2,4	4,78 (2,01-5,70)
	7+9	2,1	2,6	4,69 (1,97-5,49)	2,2	2,8	5,00 (2,10-5,80)
	7+12	2,0	3,1	5,14 (2,16-5,65)	2,2	3,3	5,54 (2,33-6,05)
	9+9	2,6	2,6	5,14 (2,16-5,65)	2,7	2,8	5,54 (2,34-6,18)
	9+12	2,1	3,3	5,38 (2,26-5,65)	2,6	3,3	5,90 (2,48-6,20)

H50Xm2

Tablica konfiguracji

Tryb	Moc jednostek kBTu/h	Wydajność jednostek					
		Chłodzenie (kW)			Grzanie (kW)		
		A	B	Razem Nom (min-maks)	A	B	Razem Nom (min-maks)
1 jednostka	7	2,1	-	2,30 (0,97-2,88)	2,3	-	2,45 (1,03-2,96)
	9	2,7	-	2,70 (1,13-3,38)	2,9	-	2,92 (1,23-3,53)
	12	3,5	-	3,46 (1,45-4,33)	3,8	-	3,75 (1,58-4,54)
	18	5,1	-	5,15 (2,16-6,44)	5,3	-	5,40 (2,27-6,53)
2 jednostki	7+7	2,1	2,1	4,20 (1,76-5,46)	2,3	2,3	4,80 (2,02-5,80)
	7+9	2,1	2,7	4,70 (1,97-5,80)	2,3	2,9	5,00 (2,10-6,25)
	7+12	1,9	3,4	5,28 (2,22-6,40)	2,3	3,7	5,57 (2,34-6,70)
	7+18	2,0	4,3	6,20 (2,60-6,55)	2,0	4,5	6,45 (2,71-7,00)
	9+9	2,6	2,6	5,28 (2,22-6,40)	2,8	2,8	5,57 (2,34-6,70)
	9+12	2,4	3,3	5,70 (2,39-6,50)	2,4	3,5	5,85 (2,46-6,85)
	9+18	2,2	4,1	6,30 (2,65-6,60)	2,6	4,1	6,65 (2,79-7,00)
	12+12	3,0	3,0	6,00 (2,52-6,50)	3,1	3,1	6,15 (2,58-6,85)

H60Xm3

Tablica konfiguracji

Tryb	Moc jednostek kBTu/h	Wydajność jednostek							
		Chłodzenie (kW)				Grzanie (kW)			
		A	B	C	Razem Nom (min-maks)	A	B	C	Razem Nom (min-maks)
1 jednostka	7	2,1	-	-	2,10 (1,61-2,94)	2,3	-	-	2,45 (1,59-3,14)
	9	2,7	-	-	2,70 (1,89-3,46)	2,9	-	-	2,92 (1,90-3,74)
	12	3,5	-	-	3,46 (2,25-4,43)	3,8	-	-	3,75 (2,44-4,80)
	18	5,1	-	-	5,15 (3,32-6,85)	5,3	-	-	5,40 (3,51-6,91)
2 jednostki	7+7	2,1	2,1	-	4,20 (2,52-4,83)	2,4	2,4	-	4,80 (3,12-5,81)
	7+9	2,1	2,7	-	4,75 (2,85-5,46)	2,3	2,9	-	5,35 (3,48-6,47)
	7+12	2,1	3,5	-	5,60 (3,12-5,98)	2,3	3,7	-	6,05 (3,93-7,32)
	7+18	1,9	4,7	-	6,62 (3,97-7,55)	2,2	4,8	-	7,02 (4,56-7,70)
	9+9	2,6	2,6	-	5,20 (3,12-5,98)	3,0	3,0	-	6,00 (3,90-7,26)
	9+12	2,6	3,5	-	6,10 (3,60-6,90)	2,8	3,6	-	6,45 (4,19-7,50)
	9+18	2,9	3,9	-	6,80 (4,17-7,60)	3,1	4,3	-	7,36 (4,78-7,86)
	12+12	3,2	3,2	-	6,42 (3,83-7,34)	3,4	3,5	-	6,90 (4,49-7,90)
3 jednostki	12+18	3,0	3,8	-	6,80 (4,17-7,65)	3,2	4,0	-	7,25 (4,78-7,55)
	7+7+7	2,0	2,1	2,1	6,15 (4,00-7,07)	2,3	2,2	2,2	6,74 (4,38-7,55)
	7+7+9	2,1	2,1	2,4	6,45 (4,19-7,22)	2,3	2,3	2,9	7,00 (4,55-7,70)
	7+7+12	2,0	2,0	3,0	6,95 (4,52-7,51)	2,1	2,1	3,3	7,38 (4,80-7,86)
	7+7+18	1,9	1,9	3,0	6,80 (4,42-7,48)	1,8	1,8	3,8	7,25 (4,71-7,83)
	7+9+9	2,1	2,6	2,6	7,25 (4,71-7,60)	2,3	2,6	2,6	7,64 (4,97-7,90)
	7+9+12	1,8	2,3	3,0	7,10 (4,62-7,60)	1,9	2,3	3,4	7,52 (4,89-7,90)
	7+12+12	1,7	2,9	2,9	7,60 (4,94-7,60)	1,9	3,0	3,0	7,90 (5,14-7,90)
	9+9+9	2,5	2,5	2,5	7,50 (4,71-7,60)	2,5	2,6	2,5	7,59 (4,89-7,90)
	9+9+12	2,2	2,2	3,2	7,60 (4,82-7,60)	2,3	2,3	3,3	7,90 (5,14-7,90)
9+12+12	2,0	2,8	2,8	7,60 (4,94-7,65)	1,9	3,0	3,0	7,90 (5,14-7,95)	

1:2 DUAL

1:X MULTI

1:1 SINGLE

H70Xm3

Tablica konfiguracji

Tryb	Moc jednostek kBTU/h	Wydajność jednostek									
		Chłodzenie (kW)					Grzanie (kW)				
		A	B	C	Razem Nom (min-maks)	A	B	C	Razem Nom (min-maks)		
1 jednostka	7	2,1	-	-	2,30 (0,97-2,88)	2,3	-	-	2,45 (1,03-3,14)		
	9	2,7	-	-	2,77 (1,16-3,46)	2,9	-	-	2,92 (1,23-3,74)		
	12	3,5	-	-	3,46 (1,45-4,33)	3,8	-	-	3,75 (1,58-4,80)		
	18	5,1	-	-	5,15 (2,25-6,69)	5,3	-	-	5,40 (2,27-6,90)		
2 jednostki	7+7	2,1	2,1	-	4,20 (1,76-5,46)	2,3	2,3	-	4,80 (2,02-5,81)		
	7+9	2,1	2,7	-	4,75 (2,00-6,18)	2,3	2,9	-	5,35 (2,25-6,70)		
	7+12	2,1	3,5	-	5,60 (2,18-6,76)	2,3	3,7	-	6,05 (2,54-7,30)		
	7+18	2,1	5,1	-	7,25 (3,05-8,15)	2,2	5,3	-	7,42 (3,12-8,30)		
	9+9	2,6	2,6	-	5,20 (2,18-6,76)	2,9	2,9	-	6,00 (2,52-7,25)		
	9+12	2,6	3,5	-	6,10 (2,52-7,50)	2,8	3,7	-	6,45 (2,71-7,40)		
	9+18	2,6	4,9	-	7,50 (3,15-8,25)	2,9	5,1	-	8,03 (3,37-8,60)		
	12+12	3,5	3,5	-	7,0 (2,71-8,30)	3,7	3,7	-	7,45 (2,92-8,60)		
3 jednostki	7+7+7	2,1	2,1	2,1	6,3 (2,71-7,50)	2,3	2,3	2,3	6,80 (2,86-7,80)		
	7+7+9	2,1	2,1	2,6	6,75 (2,84-7,80)	2,1	2,2	2,9	7,10 (2,98-7,90)		
	7+7+12	2,0	2,0	3,1	7,05 (2,96-8,15)	2,1	2,1	3,4	7,62 (3,20-8,30)		
	7+7+18	2,0	2,0	4,2	8,15 (3,42-8,35)	2,2	2,2	3,9	8,35 (3,51-8,80)		
	7+9+9	2,1	2,5	2,5	7,05 (2,96-8,15)	2,3	2,7	2,6	7,62 (3,20-8,30)		
	7+9+12	1,8	2,3	3,4	7,62 (3,20-8,25)	1,9	2,6	3,5	8,03 (3,37-8,50)		
	7+9+18	2,3	2,5	3,5	8,30 (3,49-8,35)	2,5	2,6	3,3	8,45 (3,55-8,80)		
	7+12+12	1,9	3,0	3,0	7,95 (3,34-8,35)	1,9	3,1	3,1	8,19 (3,44-8,80)		
	9+9+9	2,5	2,5	2,6	7,62 (3,20-8,25)	2,6	2,7	2,7	8,03 (3,37-8,50)		
	9+9+12	2,3	2,3	3,2	7,95 (3,34-8,35)	2,3	2,5	3,4	8,19 (3,44-8,80)		
	9+12+12	2,2	2,9	2,9	8,05 (3,38-8,35)	2,3	3,0	3,0	8,35 (3,51-8,80)		
	12+12+12	2,7	2,7	2,8	8,21 (3,45-8,35)	2,8	2,8	2,8	8,40 (3,53-8,80)		

H80Xm4

Tablica konfiguracji

Tryb	Moc jednostek kBTU/h	Wydajność jednostek									
		Chłodzenie (kW)					Grzanie (kW)				
		A	B	C	D	Razem Nom (min-maks)	A	B	C	D	Razem Nom (min-maks)
1 jednostka	7	2,3	-	-	-	2,30 (1,61-2,81)	2,3	-	-	-	2,65 (1,86-3,23)
	9	2,7	-	-	-	2,70 (1,89-3,29)	2,9	-	-	-	2,92 (2,04-3,56)
	12	3,5	-	-	-	3,46 (2,42-4,22)	3,8	-	-	-	3,75 (2,63-4,58)
	18	5,1	-	-	-	5,15 (3,75-6,53)	5,3	-	-	-	5,35 (4,10-7,14)
	24	7,0	-	-	-	7,00 (4,39-8,78)	7,6	-	-	-	7,60 (5,23-8,85)
2 jednostki	7+7	2,1	2,1	-	-	4,26 (1,92-5,56)	2,3	2,4	-	-	4,76 (3,09-5,81)
	7+9	2,1	2,7	-	-	4,83 (2,28-6,64)	2,3	2,9	-	-	5,34 (3,93-7,37)
	7+12	2,1	3,5	-	-	5,60 (2,56-7,44)	2,3	3,8	-	-	6,14 (4,32-8,10)
	7+18	2,1	5,1	-	-	7,23 (3,25-9,08)	2,3	5,3	-	-	7,66 (5,43-9,99)
	7+24	2,1	7,0	-	-	9,10 (3,31-9,85)	2,6	7,6	-	-	10,20 (5,43-10,60)
	9+9	2,7	2,7	-	-	5,44 (2,54-7,37)	2,9	2,9	-	-	5,84 (4,32-8,10)
	9+12	2,7	3,5	-	-	6,26 (2,63-7,64)	2,9	3,8	-	-	6,76 (4,46-8,37)
	9+18	2,7	5,1	-	-	7,88 (3,31-9,11)	2,8	5,3	-	-	8,12 (5,47-10,02)
	9+24	2,7	7,0	-	-	9,70 (3,41-9,94)	2,9	7,7	-	-	10,60 (5,73-10,60)
	12+12	3,5	3,5	-	-	7,05 (3,07-8,91)	3,7	3,7	-	-	7,45 (4,65-8,72)
	12+18	3,2	4,9	-	-	8,12 (3,41-9,18)	3,3	5,0	-	-	8,36 (5,43-9,99)
	12+24	3,2	6,7	-	-	9,70 (3,41-9,94)	3,5	7,1	-	-	10,60 (5,73-10,60)
18+18	4,4	4,4	-	-	8,42 (3,79-9,79)	4,4	4,4	-	-	8,82 (5,73-10,10)	
3 jednostki	7+7+7	2,1	2,1	2,1	-	6,28 (2,64-7,66)	2,2	2,3	2,3	-	6,85 (4,45-8,36)
	7+7+9	2,1	2,1	2,7	-	6,90 (3,07-8,91)	2,4	2,4	2,9	-	7,78 (5,06-9,49)
	7+7+12	2,0	2,0	3,5	-	7,56 (3,18-9,02)	2,3	2,3	3,7	-	8,36 (5,43-9,99)
	7+7+18	1,9	1,9	4,8	-	8,65 (3,63-9,44)	2,8	2,8	3,8	-	9,38 (6,10-10,20)
	7+7+24	1,9	1,9	5,9	-	9,70 (3,41-9,94)	2,1	2,1	6,4	-	10,60 (5,73-10,60)
	7+9+9	2,1	2,7	2,7	-	7,56 (3,18-9,02)	2,5	2,9	2,9	-	8,36 (5,43-9,99)
	7+9+12	1,9	2,4	3,5	-	7,88 (3,31-9,11)	2,2	2,7	3,6	-	8,52 (5,54-10,39)
	7+9+18	1,8	2,3	4,8	-	8,96 (3,76-9,74)	2,9	2,4	4,4	-	9,78 (6,36-10,52)
	7+9+24	1,8	2,3	5,5	-	9,60 (3,32-9,82)	2,0	2,4	6,1	-	10,50 (5,45-10,56)
	7+12+12	1,9	3,2	3,2	-	8,32 (3,41-9,18)	1,8	3,5	3,5	-	8,86 (5,76-10,11)
	7+9+18	1,8	2,3	4,8	-	8,96 (3,76-9,74)	2,9	2,4	4,4	-	9,78 (6,36-10,52)
	7+9+24	1,8	2,3	5,5	-	9,60 (3,32-9,82)	2,0	2,4	6,1	-	10,50 (5,45-10,56)
	7+12+12	1,9	3,2	3,2	-	8,32 (3,41-9,18)	1,8	3,5	3,5	-	8,86 (5,76-10,11)
	7+12+18	1,8	2,7	4,5	-	9,02 (3,79-9,79)	3,1	2,9	3,9	-	9,92 (6,45-10,56)
	9+9+9	2,6	2,6	2,6	-	7,88 (3,31-9,11)	2,9	2,9	2,7	-	8,52 (5,54-10,39)
	9+9+12	2,4	2,5	3,2	-	8,12 (3,41-9,18)	2,7	2,7	3,3	-	8,86 (5,76-10,11)

Kontynuacja tabeli konfiguracji na stronie 24

1:2 DUAL

1:X MULTI

1:1 SINGLE

H80Xm4

Tablica konfiguracji

Tryb	Moc jednostek kBTu/h	Wydajność jednostek									
		Chłodzenie (kW)					Grzanie (kW)				
		A	B	C	D	Razem Nom (min-maks)	A	B	C	D	Razem Nom (min-maks)
3 jednostki	9+9+18	2,5	2,5	4,0	-	9,02 (3,79-9,79)	2,7	2,7	4,5	-	9,92 (6,45-10,56)
	9+12+12	2,4	3,1	3,1	-	8,65 (3,63-9,44)	2,7	3,3	3,3	-	9,38 (6,10-10,20)
	9+12+18	2,3	2,9	3,9	-	9,09 (3,82-9,82)	2,7	3,1	4,2	-	10,08 (6,55-10,60)
	12+12+12	2,9	2,9	3,0	-	8,85 (3,72-9,70)	3,2	3,2	3,3	-	9,76 (6,34-10,52)
	7+7+7+7	2,0	2,0	2,1	2,1	8,21 (5,34-9,20)	2,2	2,2	2,2	2,2	9,09 (6,36-10,00)
4 jednostki	7+7+7+9	1,9	1,9	1,9	2,7	8,50 (5,53-9,35)	2,1	2,1	2,1	2,9	9,34 (6,54-10,18)
	7+7+7+12	1,9	1,9	1,9	3,2	8,92 (5,80-9,72)	2,1	2,1	2,1	3,4	9,72 (6,80-10,50)
	7+7+7+18	1,9	1,9	1,9	4,1	9,80 (6,37-9,94)	2,0	2,0	2,0	4,4	10,47 (7,33-10,60)
	7+7+9+9	1,8	1,8	2,6	2,6	8,80 (5,72-9,68)	2,0	2,0	2,8	2,8	9,60 (6,72-10,60)
	7+7+9+12	1,8	1,8	2,7	2,8	9,22 (5,99-9,87)	2,0	2,0	2,7	3,3	9,98 (6,99-10,58)
	7+7+12+12	2,1	2,1	2,7	2,7	9,65 (6,27-9,94)	2,2	2,2	2,9	2,9	10,35 (7,25-10,60)
	7+9+9+9	2,1	2,3	2,3	2,4	9,08 (5,90-9,81)	2,1	2,5	2,6	2,6	9,85 (6,90-10,54)
	7+9+9+12	1,6	2,5	2,5	2,9	9,51 (6,18-9,94)	1,7	2,6	2,6	3,3	10,20 (7,14-10,60)
	7+9+12+12	1,8	2,5	2,8	2,8	9,94 (6,46-9,94)	1,9	2,5	3,1	3,1	10,60 (7,42-10,60)
	9+9+9+9	2,3	2,3	2,3	2,3	9,34 (6,07-9,94)	2,5	2,5	2,5	2,6	10,10 (7,07-10,60)
9+9+9+12	2,3	2,3	2,3	2,9	9,80 (6,37-9,94)	2,4	2,4	2,4	3,4	10,47 (7,33-10,60)	

H100Xm4

Tablica konfiguracji

Tryb	Moc jednostek kBTu/h	Wydajność jednostek									
		Chłodzenie (kW)					Grzanie (kW)				
		A	B	C	D	Razem Nom (min-maks)	A	B	C	D	Razem Nom (min-maks)
1 jednostka	7	2,1	-	-	-	2,10 (0,94-2,78)	2,3	-	-	-	2,65 (1,86-3,26)
	9	2,7	-	-	-	2,70 (1,11-3,27)	2,9	-	-	-	2,92 (2,04-3,59)
	12	3,5	-	-	-	3,46 (1,42-4,19)	3,8	-	-	-	3,75 (2,63-4,61)
	18	5,1	-	-	-	5,14 (2,39-7,07)	5,3	-	-	-	5,34 (2,66-7,80)
	24	7,0	-	-	-	7,00 (2,49-8,20)	7,6	-	-	-	6,04 (2,66-7,80)
2 jednostki	7+7	2,1	2,1	-	-	4,16 (1,71-5,03)	2,3	2,4	-	-	4,76 (2,00-5,85)
	7+9	2,1	2,9	-	-	5,04 (2,23-6,58)	2,3	2,9	-	-	5,34 (2,54-7,43)
	7+12	2,1	3,5	-	-	5,63 (2,39-7,07)	2,3	3,7	-	-	6,04 (2,66-7,80)
	7+18	2,1	5,1	-	-	7,22 (2,96-8,74)	2,3	5,3	-	-	7,65 (3,63-10,64)
	7+24	2,1	7,0	-	-	9,15 (3,34-9,86)	2,3	7,6	-	-	9,90 (6,93-12,87)
	9+9	2,7	2,7	-	-	5,47 (2,39-7,07)	2,9	2,9	-	-	5,84 (2,66-7,80)
	9+12	2,7	3,5	-	-	6,22 (2,39-7,07)	2,9	3,8	-	-	6,74 (2,87-8,41)
	9+18	2,7	5,1	-	-	7,82 (3,34-9,86)	2,9	5,3	-	-	8,22 (3,70-10,85)
	9+24	2,7	7,0	-	-	9,75 (4,00-11,80)	2,9	7,6	-	-	10,50 (4,66-13,65)
	12+12	3,5	3,5	-	-	7,08 (2,57-7,60)	3,8	3,8	-	-	7,62 (3,03-8,88)
3 jednostki	12+18	3,5	5,1	-	-	8,65 (3,34-9,86)	3,5	5,3	-	-	8,82 (3,70-10,85)
	12+24	3,5	7,0	-	-	10,50 (4,31-12,71)	3,8	7,6	-	-	11,41 (4,71-13,85)
	18+18	5,1	5,1	-	-	10,20 (4,31-12,71)	5,3	5,3	-	-	10,60 (4,66-13,65)
	7+7+7	2,1	2,1	2,1	-	6,28 (2,57-7,60)	2,3	2,3	2,2	-	6,84 (2,87-8,41)
	7+7+9	2,1	2,1	2,7	-	6,92 (2,96-8,74)	2,2	2,2	2,8	-	7,22 (3,03-8,88)
	7+7+12	2,0	2,0	3,2	-	7,22 (2,96-8,74)	2,3	2,3	3,8	-	8,45 (3,63-10,64)
	7+7+18	2,1	2,1	5,1	-	9,35 (4,00-11,80)	2,3	2,3	5,3	-	9,85 (4,56-13,35)
	7+7+24	2,1	2,1	7,0	-	11,2 (4,53-13,40)	2,3	2,3	7,4	-	12,04 (5,06-14,40)
	7+9+9	2,1	2,6	2,6	-	7,32 (2,96-8,74)	2,3	2,9	2,9	-	8,25 (3,63-10,64)
	7+9+12	2,1	2,6	3,4	-	8,15 (3,34-9,86)	2,3	2,9	3,4	-	8,65 (3,63-10,64)
	7+9+18	2,1	2,7	5,1	-	9,90 (4,31-12,71)	2,3	2,9	5,3	-	10,50 (4,66-13,65)
	7+9+24	2,1	2,7	7,0	-	11,84 (4,85-13,80)	2,3	2,9	7,6	-	12,80 (8,82-14,40)
	7+12+12	2,1	3,5	3,5	-	9,15 (3,34-9,86)	2,3	3,8	3,8	-	9,88 (3,70-10,85)
	7+12+18	2,1	3,5	5,1	-	10,70 (4,31-12,74)	2,3	3,7	5,1	-	11,10 (4,66-13,65)
	7+12+24	2,1	3,5	6,1	-	11,05 (4,53-13,37)	2,3	3,7	7,5	-	13,50 (4,71-13,99)
7+18+18	1,8	5,0	5,0	-	11,84 (4,85-13,80)	1,7	5,0	5,0	-	11,63 (4,88-14,30)	
9+9+9	2,7	2,7	2,7	-	8,25 (3,34-9,86)	2,9	2,9	2,8	-	8,65 (3,63-10,64)	
9+9+12	2,4	2,4	3,4	-	8,25 (3,34-9,86)	2,9	2,5	3,6	-	8,82 (3,70-10,85)	
9+9+18	2,7	2,7	5,1	-	10,50 (4,31-12,71)	2,9	2,9	5,3	-	11,10 (4,66-13,65)	
9+9+24	2,7	2,7	7,0	-	12,40 (8,68-13,80)	2,9	2,9	7,2	-	13,00 (9,10-14,40)	
9+12+12	2,7	3,5	3,5	-	9,75 (4,00-11,80)	2,9	4,0	4,0	-	10,85 (4,56-13,35)	
9+12+18	2,4	3,2	4,7	-	10,39 (3,73-11,00)	2,5	3,3	4,9	-	10,79 (3,82-11,18)	
9+12+24	2,4	3,2	7,0	-	12,60 (8,75-13,80)	2,6	3,4	7,2	-	13,20 (8,94-14,40)	
9+18+18	2,5	4,6	4,7	-	11,84 (4,85-13,80)	2,6	4,7	4,7	-	12,04 (4,97-14,40)	
12+12+12	3,2	3,3	3,3	-	9,75 (4,00-11,80)	3,6	3,6	3,7	-	10,85 (4,56-13,35)	
12+12+18	3,1	3,1	4,8	-	11,05 (4,53-13,37)	3,3	3,3	5,1	-	11,76 (4,69-13,73)	
12+18+18	3,0	4,4	4,4	-	11,84 (4,85-13,80)	3,1	4,5	4,5	-	12,04 (5,06-14,40)	

Kontynuacja tabeli konfiguracji na stronie 25

1:2 DUAL

1:X MULTI

1:1 SINGLE

H100Xm4

Tablica konfiguracji

Tryb	Moc jednostek kBTU/h	Wydajność jednostek									
		Chłodzenie (kW)					Grzanie (kW)				
		A	B	C	D	Razem Nom (min-maks)	A	B	C	D	Razem Nom (min-maks)
4 jednostki	7+7+7+7	2,1	2,1	2,1	2,1	8,40 (5,88-10,92)	2,3	2,3	2,3	2,3	9,20 (6,44-12,14)
	7+7+7+9	2,1	2,1	2,1	2,2	8,50 (5,95-11,05)	2,3	2,3	2,3	2,9	9,90 (6,93-12,87)
	7+7+7+12	2,1	2,1	2,1	3,3	9,50 (6,65-12,35)	2,3	2,3	2,3	3,8	10,72 (7,21-13,33)
	7+7+7+18	1,9	1,9	1,9	4,4	10,00 (7,00-13,00)	2,3	2,3	2,3	5,1	12,00 (8,40-14,16)
	7+7+7+24	1,9	1,9	1,9	6,6	12,26 (8,57-13,80)	2,1	2,1	2,1	6,9	13,20 (9,17-14,45)
	7+7+9+9	2,1	2,0	2,4	2,5	9,00 (6,30-11,70)	2,3	2,3	2,9	2,9	10,60 (7,42-13,25)
	7+7+9+12	2,1	2,1	2,7	3,5	10,40 (7,00-13,00)	2,3	2,3	2,9	3,8	11,30 (7,91-13,67)
	7+7+9+18	1,8	1,8	2,2	4,7	10,50 (7,28-13,52)	2,1	2,1	2,8	5,3	12,30 (8,61-14,40)
	7+7+9+24	1,8	1,8	2,3	5,9	11,80 (7,70-13,80)	2,0	2,0	2,5	6,0	12,54 (8,79-14,40)
	7+7+12+12	2,0	2,0	3,3	3,3	10,60 (7,28-13,52)	2,3	2,3	3,7	3,7	12,00 (8,26-13,92)
	7+7+12+18	1,8	1,8	3,1	4,9	11,60 (7,70-13,80)	2,0	2,0	3,3	5,0	12,30 (8,61-14,40)
	7+7+18+18	2,0	2,0	4,2	4,2	12,40 (8,68-13,80)	2,1	2,1	4,4	4,4	13,00 (9,10-14,40)
	7+9+9+9	2,0	2,8	2,8	2,8	10,40 (6,65-12,35)	2,6	2,9	2,9	2,9	11,30 (7,91-13,67)
	7+9+9+12	2,0	2,6	2,6	3,3	10,50 (7,35-13,65)	2,3	2,7	2,7	3,8	11,40 (7,98-13,79)
	7+9+9+18	1,9	2,5	2,5	5,1	12,00 (8,40-13,80)	2,0	2,9	2,9	4,6	12,40 (8,68-14,40)
	7+9+9+24	1,8	2,3	2,3	5,9	12,26 (8,57-13,80)	1,9	2,4	2,4	6,4	13,10 (9,17-14,40)
	7+9+12+12	2,0	2,7	3,4	3,4	11,50 (8,05-13,80)	2,1	2,7	3,6	3,6	11,90 (8,33-14,40)
	7+9+12+18	1,9	2,7	2,9	4,5	12,00 (8,40-13,80)	1,9	2,8	3,6	4,3	12,60 (8,82-14,40)
	7+9+18+18	1,9	2,7	4,2	4,2	12,97 (9,03-13,80)	1,9	2,7	4,3	4,3	13,20 (9,24-14,40)
	7+12+12+12	2,0	3,5	3,5	3,5	12,50 (8,75-13,80)	2,0	3,5	3,5	3,5	12,55 (8,79-14,40)
	7+12+12+18	1,9	3,2	3,2	4,6	12,90 (9,03-13,80)	1,9	3,2	3,2	4,8	13,10 (9,17-14,40)
	9+9+9+9	2,6	2,6	2,7	2,7	10,56 (7,39-13,73)	2,8	2,9	2,9	2,9	12,00 (8,40-14,16)
	9+9+9+12	2,5	2,5	2,5	3,5	11,00 (7,70-13,80)	2,8	2,8	2,8	3,6	12,15 (8,51-14,40)
	9+9+9+18	2,6	2,6	2,6	4,7	12,50 (8,75-13,80)	2,6	2,6	2,7	4,8	12,65 (8,86-14,40)
9+9+12+12	2,5	2,5	3,5	3,5	12,00 (8,40-13,80)	2,6	2,6	3,7	3,7	12,50 (8,75-14,40)	
9+9+12+18	2,4	2,4	3,5	4,1	12,40 (8,68-13,80)	2,6	2,6	3,6	4,5	13,30 (9,31-14,40)	
9+12+12+12	1,7	3,3	3,3	3,3	11,60 (8,12-13,80)	2,4	3,5	3,6	3,6	13,10 (9,17-14,40)	
9+12+12+18	1,7	3,1	3,1	4,4	12,30 (8,38-13,80)	2,4	3,3	3,3	4,8	13,80 (9,73-14,40)	
12+12+12+12	3,1	3,1	3,1	3,1	12,40 (8,68-13,80)	3,4	3,4	3,5	3,5	13,80 (9,66-14,40)	

H120Xm5

Tablica konfiguracji

Tryb	Moc jednostek kBTU/h	Wydajność jednostek											
		Chłodzenie (kW)					Grzanie (kW)						
		A	B	C	D	E	Razem Nom (min-maks)	A	B	C	D	E	Razem Nom (min-maks)
1 jednostka	7	2,1	-	-	-	-	2,30 (0,97-2,76)	2,3	-	-	-	-	2,65 (1,11-3,05)
	9	2,7	-	-	-	-	2,77 (1,16-3,32)	2,9	-	-	-	-	2,92 (1,23-3,36)
	12	3,5	-	-	-	-	3,46 (1,45-4,15)	3,8	-	-	-	-	3,75 (1,58-4,31)
	18	5,1	-	-	-	-	5,15 (2,25-6,42)	5,3	-	-	-	-	6,00 (2,52-6,90)
	24	7,0	-	-	-	-	7,00 (2,49-8,20)	7,6	-	-	-	-	7,60 (2,79-8,50)
2 jednostki	7+7	2,1	2,1	-	-	-	4,20 (1,68-4,90)	2,3	2,3	-	-	-	4,60 (2,02-6,00)
	7+9	2,1	2,7	-	-	-	4,85 (1,87-5,50)	2,3	2,9	-	-	-	5,37 (2,26-6,68)
	7+12	2,1	3,5	-	-	-	5,61 (2,06-6,40)	2,3	3,7	-	-	-	5,95 (2,50-7,36)
	7+18	2,1	5,1	-	-	-	7,19 (2,73-7,88)	2,3	5,1	-	-	-	7,40 (3,34-9,74)
	7+24	2,1	7,0	-	-	-	9,10 (3,34-11,69)	2,3	7,6	-	-	-	9,90 (3,56-11,69)
	9+9	2,7	2,7	-	-	-	5,41 (2,06-6,40)	2,9	2,9	-	-	-	5,95 (2,50-7,36)
	9+12	2,7	3,5	-	-	-	6,16 (2,25-6,80)	2,9	3,7	-	-	-	6,52 (2,74-8,04)
	9+18	2,7	5,1	-	-	-	7,84 (2,92-8,45)	2,9	5,3	-	-	-	8,22 (3,58-10,42)
	9+24	2,7	7,0	-	-	-	9,71 (3,34-12,30)	2,9	7,6	-	-	-	10,50 (3,84-12,35)
	12+12	3,5	3,5	-	-	-	7,01 (2,44-8,80)	3,8	3,8	-	-	-	7,59 (2,98-8,92)
12+18	3,5	5,1	-	-	-	8,59 (3,11-9,95)	3,8	5,3	-	-	-	9,09 (3,82-11,10)	
12+24	3,5	7,0	-	-	-	10,54 (4,02-11,88)	3,8	7,6	-	-	-	11,39 (4,26-12,25)	
18+18	5,1	5,1	-	-	-	10,18 (3,77-11,20)	5,3	5,3	-	-	-	10,60 (4,66-13,47)	
3 jednostki	7+7+7	2,1	2,1	2,1	-	-	6,30 (2,52-7,00)	2,3	2,3	2,3	-	-	7,00 (2,94-8,40)
	7+7+9	2,1	2,1	2,7	-	-	6,82 (2,72-7,52)	2,3	2,3	2,9	-	-	7,52 (3,12-8,91)
	7+7+12	2,1	2,1	3,5	-	-	7,77 (2,92-8,03)	2,3	2,8	2,8	-	-	7,94 (3,29-9,43)
	7+7+18	2,1	2,1	5,1	-	-	9,33 (3,62-9,84)	2,2	2,2	5,3	-	-	9,70 (3,91-11,22)
	7+7+24	2,1	2,1	7,0	-	-	11,22 (3,99-12,48)	2,2	2,3	7,6	-	-	12,12 (4,39-12,92)
	7+9+9	2,1	2,7	2,7	-	-	7,56 (2,92-8,03)	2,2	2,8	2,8	-	-	7,84 (3,29-9,43)
	7+9+12	2,1	2,7	3,5	-	-	8,33 (3,12-8,95)	2,3	2,8	3,7	-	-	8,85 (3,47-9,94)
	7+9+18	2,1	2,7	5,1	-	-	9,90 (3,82-10,96)	2,3	2,8	5,3	-	-	10,42 (4,08-11,74)
	7+9+24	2,1	2,7	7,0	-	-	11,84 (4,26-12,25)	2,3	2,7	7,5	-	-	12,53 (4,63-12,45)

Kontynuacja tabeli konfiguracji na stronie 26

1:2 DUAL

1:X MULTI

1:1 SINGLE

H120Xm5

Tablica konfiguracji

Tryb	Moc jednostek kBTu/h	Wydajność jednostek															
		Chłodzenie (kW)						Razem Nom (min-maks)		Grzanie (kW)						Razem Nom (min-maks)	
		A	B	C	D	E			A	B	C	D	E				
3 jednostki	7+12+12	2,1	3,5	3,5	-	-	9,11 (3,32-10,07)	2,2	3,6	3,6	-	-	9,42 (3,64-10,45)				
	7+12+18	2,1	3,5	5,1	-	-	10,78 (4,02-11,88)	2,3	3,7	5,3	-	-	11,34 (4,26-12,25)				
	7+12+24	2,1	3,5	7,0	-	-	12,60 (4,87-13,55)	2,3	3,7	7,5	-	-	13,54 (5,23-13,82)				
	7+18+18	2,1	5,0	5,0	-	-	12,15 (4,73-13,68)	2,3	5,2	5,2	-	-	12,70 (4,87-14,05)				
	9+9+9	2,7	2,7	2,7	-	-	8,13 (3,12-9,85)	2,8	2,8	2,8	-	-	8,45 (3,47-9,94)				
	9+9+12	2,7	2,7	3,5	-	-	8,91 (3,32-9,97)	2,8	2,8	3,7	-	-	9,33 (3,64-10,45)				
	9+9+18	2,7	2,7	5,1	-	-	10,58 (4,02-11,88)	2,8	2,8	5,3	-	-	10,94 (4,26-12,25)				
	9+9+24	2,7	2,7	7,0	-	-	12,60 (4,87-13,57)	2,8	2,8	7,6	-	-	13,24 (5,06-13,50)				
	9+12+12	2,7	3,5	3,5	-	-	9,69 (3,52-10,58)	2,8	3,7	3,7	-	-	10,21 (3,82-10,97)				
	9+12+18	2,7	3,5	5,1	-	-	11,31 (4,23-12,39)	2,8	3,7	5,3	-	-	11,85 (4,43-12,76)				
	9+12+24	2,7	3,5	7,0	-	-	13,19 (5,54-13,41)	2,8	3,7	7,6	-	-	14,12 (5,36-14,95)				
	9+18+18	2,7	5,0	5,0	-	-	12,73 (4,93-13,20)	2,8	5,3	5,3	-	-	13,42 (5,05-14,56)				
	12+12+12	3,5	3,5	3,5	-	-	10,57 (3,72-12,10)	3,7	3,7	3,7	-	-	11,1 (3,99-12,48)				
	12+12+18	3,5	3,5	5,1	-	-	12,12 (4,43-12,91)	3,7	3,7	5,3	-	-	12,27 (4,61-13,28)				
	12+12+24	3,3	3,3	6,6	-	-	13,19 (5,54-13,41)	3,5	3,5	6,8	-	-	13,83 (5,67-14,71)				
	12+18+18	3,5	4,8	4,8	-	-	13,16 (5,06-13,39)	3,7	4,9	4,9	-	-	13,47 (5,20-14,74)				
	18+18+18	4,4	4,4	4,4	-	-	13,19 (5,54-13,41)	4,5	4,5	4,6	-	-	13,63 (5,72-15,53)				
	4 jednostki	7+7+7+7	2,1	2,1	2,1	2,1	-	8,40 (3,36-9,20)	2,3	2,3	2,3	2,3	-	9,20 (3,78-10,35)			
7+7+7+9		2,1	2,1	2,1	2,7	-	9,05 (5,52-11,12)	2,3	2,3	2,3	2,8	-	9,71 (3,95-11,77)				
7+7+7+12		2,1	2,1	2,1	3,5	-	9,82 (5,13-11,84)	2,3	2,3	2,3	3,7	-	10,61 (4,12-12,19)				
7+7+7+18		2,1	2,1	2,1	5,1	-	11,34 (4,26-12,25)	2,3	2,3	2,3	5,3	-	12,23 (4,72-13,66)				
7+7+7+24		2,1	2,1	2,1	6,3	-	12,60 (4,87-13,55)	2,3	2,3	2,3	6,6	-	13,50 (5,23-13,90)				
7+7+9+9		2,1	2,1	2,7	2,7	-	9,62 (5,13-13,74)	2,3	2,3	2,7	2,8	-	10,10 (4,12-13,89)				
7+7+9+12		2,0	2,0	2,6	3,5	-	10,13 (4,43-11,76)	2,0	2,0	2,6	5,3	-	11,91 (4,29-12,91)				
7+7+9+18		2,1	2,1	2,7	5,3	-	12,27 (4,61-13,28)	2,3	2,3	2,8	5,3	-	12,74 (4,89-13,78)				
7+7+9+24		2,0	2,0	2,5	6,6	-	13,13 (5,13-14,13)	2,0	2,0	2,5	6,8	-	13,34 (5,06-13,50)				
7+7+12+12		2,1	2,1	3,5	3,5	-	11,22 (3,99-12,48)	2,3	2,3	3,7	3,7	-	12,12 (4,46-12,03)				
7+7+12+18		2,1	2,1	3,5	5,0	-	12,70 (4,87-14,05)	2,3	2,3	3,7	5,0	-	13,34 (5,06-13,50)				
7+7+12+24		1,8	1,8	3,2	6,4	-	13,19 (5,54-13,41)	2,0	2,0	3,3	6,7	-	14,12 (5,14-13,85)				
7+7+18+18		2,0	2,0	4,0	4,0	-	12,01 (4,61-13,28)	2,0	2,0	4,0	4,0	-	12,01 (5,55-13,49)				
7+9+9+9		2,1	2,7	2,7	2,7	-	10,21 (5,72-14,27)	2,3	2,8	2,8	2,8	-	10,72 (4,29-11,61)				
7+9+9+12		2,1	2,9	2,9	3,5	-	11,37 (4,61-13,28)	2,3	2,9	2,9	3,7	-	10,82 (4,46-12,03)				
7+9+9+18		2,1	2,7	2,7	5,1	-	12,60 (4,87-13,55)	2,3	2,8	2,8	5,3	-	13,24 (5,06-13,50)				
7+9+9+24		1,9	2,4	2,4	6,4	-	13,13 (5,13-14,13)	2,1	2,6	2,6	6,8	-	14,12 (5,36-14,95)				
7+9+12+12		2,1	2,7	3,5	3,5	-	11,84 (4,26-12,25)	2,3	2,8	3,7	3,7	-	12,53 (4,63-12,45)				
7+9+12+18		2,0	2,6	3,4	4,6	-	12,61 (3,99-13,18)	2,3	2,8	3,7	4,8	-	13,65 (5,23-13,92)				
7+9+12+24		1,8	2,3	3,0	6,0	-	13,13 (4,23-14,13)	1,9	2,4	3,2	6,4	-	13,91 (5,67-14,72)				
7+9+18+18		2,1	2,7	4,3	4,3	-	13,47 (5,20-14,74)	2,3	2,8	4,4	4,4	-	13,91 (5,67-14,72)				
7+12+12+12		2,1	3,5	3,5	3,5	-	12,60 (4,87-14,05)	2,3	3,7	3,7	3,7	-	13,44 (4,80-13,97)				
7+12+12+18		2,0	3,4	3,4	4,8	-	13,63 (5,72-14,53)	2,2	3,5	3,5	4,9	-	14,12 (5,36-14,95)				
7+12+12+24		1,7	3,1	3,1	5,9	-	13,78 (5,93-14,64)	1,8	3,2	3,2	6,0	-	14,22 (5,36-14,98)				
7+12+18+18		2,0	3,0	4,2	4,2	-	13,47 (5,20-14,74)	2,1	3,2	4,4	4,4	-	14,11 (5,36-14,92)				
9+9+9+9		2,7	2,7	2,7	2,7	-	10,84 (4,26-12,25)	2,8	2,8	2,8	2,8	-	11,22 (4,46-12,63)				
9+9+9+12		2,7	2,7	2,7	3,5	-	11,64 (4,26-12,25)	2,8	2,8	2,8	3,7	-	12,13 (4,63-12,55)				
9+9+9+18		2,7	2,7	2,7	5,1	-	13,22 (5,10-14,34)	2,8	2,8	2,8	5,3	-	13,75 (5,23-14,92)				
9+9+9+24		2,4	2,4	2,4	6,2	-	13,34 (5,24-14,44)	2,5	2,5	2,5	6,5	-	14,04 (5,44-14,95)				
9+9+12+12		2,7	2,7	3,5	3,5	-	12,47 (4,61-13,28)	2,8	2,8	3,7	3,7	-	13,05 (4,80-13,87)				
9+9+12+18	2,7	2,7	3,3	4,7	-	13,47 (5,20-14,74)	2,8	2,8	3,3	4,9	-	13,85 (5,36-14,95)					
9+9+12+24	2,3	2,3	2,9	5,9	-	13,44 (5,44-14,74)	2,4	2,4	3,1	6,2	-	14,08 (5,54-14,95)					
9+9+18+18	2,5	2,5	4,3	4,3	-	13,63 (5,72-14,53)	2,5	2,5	4,4	4,4	-	13,81 (5,80-14,94)					
9+12+12+12	2,7	3,5	3,5	3,5	-	13,27 (4,61-13,88)	2,8	3,7	3,7	3,7	-	13,94 (4,97-14,29)					
9+12+12+18	2,4	3,3	3,3	4,6	-	13,61 (5,62-14,43)	2,4	3,3	3,3	4,6	-	13,65 (5,48-14,57)					
9+12+18+18	2,2	3,0	4,0	4,0	-	13,21 (4,42-13,33)	2,2	3,0	4,0	4,0	-	13,21 (5,93-14,17)					
12+12+12+12	3,3	3,3	3,4	3,4	-	13,47 (5,20-14,74)	3,5	3,5	3,5	3,5	-	14,04 (5,14-14,71)					
12+12+12+18	3,1	3,1	3,1	4,3	-	13,63 (5,72-14,83)	3,2	3,2	3,2	4,6	-	14,28 (5,61-14,93)					
5 jednostek	7+7+7+7+7	2,1	2,1	2,1	2,1	2,1	10,55 (4,43-11,61)	2,2	2,2	2,2	2,2	2,2	11,15 (4,13-12,11)				
	7+7+7+7+9	2,1	2,1	2,1	2,1	2,7	11,12 (4,26-12,25)	2,2	2,2	2,2	2,2	2,7	11,52 (4,06-13,25)				
	7+7+7+7+12	2,1	2,1	2,1	2,1	3,5	11,91 (4,29-12,91)	2,2	2,2	2,2	2,2	3,5	12,31 (4,19-13,81)				
	7+7+7+7+18	2,0	2,0	2,0	2,0	4,8	12,83 (4,63-13,45)	2,2	2,0	2,0	2,0	4,8	13,03 (4,23-13,95)				
	7+7+7+7+24	1,7	1,7	1,7	1,7	6,0	12,84 (4,72-13,52)	1,8	1,8	1,8	1,8	5,9	13,16 (4,72-13,52)				
	7+7+7+9+9	2,1	2,1	2,1	2,7	2,7	11,71 (4,29-12,91)	2,2	2,2	2,2	2,7	2,7	12,11 (4,09-13,11)				

Kontynuacja tabeli konfiguracji na stronie 27

1:2 DUAL

1:X MULTI

1:1 SINGLE

H120Xm5

Tablica konfiguracji

Tryb	Moc jednostek kBTU/h	Wydajność jednostek											
		Chłodzenie (kW)					Razem Nom (min-maks)	Grzanie (kW)					Razem Nom (min-maks)
		A	B	C	D	E		A	B	C	D	E	
7+7+9+12	2,1	2,1	2,1	2,7	3,5	12,50 (4,87-13,55)	2,1	2,1	2,1	2,8	3,6	12,70 (4,87-14,15)	
7+7+9+18	2,0	2,0	2,0	2,3	4,9	13,24 (5,06-13,80)	2,1	2,1	2,1	2,5	5,1	13,93 (5,22-15,22)	
7+7+9+24	1,7	1,7	1,7	2,1	6,1	13,28 (5,66-14,23)	1,8	1,8	1,8	2,3	6,3	14,05 (5,20-15,33)	
7+7+12+12	2,0	2,0	2,0	3,5	3,5	13,01 (3,99-12,48)	2,1	2,1	2,1	3,7	3,7	13,75 (5,20-14,67)	
7+7+12+18	1,9	1,9	1,9	3,0	4,3	13,01 (3,99-12,48)	2,0	2,0	2,0	3,2	4,5	13,85 (5,10-14,87)	
7+7+18+18	1,6	1,6	1,6	4,2	4,2	13,27 (5,20-14,24)	1,7	1,7	1,7	4,4	4,4	13,99 (5,11-15,11)	
7+7+9+9+9	2,1	2,1	2,7	2,7	2,7	12,27 (4,61-13,28)	2,2	2,2	2,9	2,9	2,9	13,08 (5,11-13,12)	
7+7+9+9+12	1,8	1,8	2,6	2,6	3,4	12,20 (5,52-13,49)	1,8	1,8	2,7	2,7	3,3	12,30 (4,87-13,55)	
7+7+9+9+18	1,8	1,8	2,6	2,6	4,3	13,14 (5,31-14,44)	1,9	1,9	2,7	2,7	4,5	13,68 (5,66-15,01)	
7+7+9+9+24	1,8	1,8	2,4	2,4	5,4	13,83 (5,72-14,83)	1,9	1,9	2,5	2,5	5,6	14,39 (5,72-15,14)	
7+7+9+12+12	1,5	1,5	1,9	3,7	3,7	12,27 (4,61-13,28)	1,6	1,6	2,0	3,8	3,8	12,77 (4,61-14,11)	
7+7+9+12+18	1,6	1,6	2,5	3,3	4,2	13,28 (5,66-14,23)	1,7	1,7	2,6	3,4	4,3	13,68 (5,66-15,01)	
7+7+9+18+18	1,6	1,6	2,6	4,0	4,0	13,83 (5,72-14,83)	1,7	1,7	2,7	4,1	4,1	14,33 (5,72-15,13)	
7+7+12+12+12	1,6	1,6	3,3	3,3	3,3	13,14 (5,31-14,44)	1,7	1,7	3,4	3,4	3,4	13,64 (5,31-15,66)	
7+7+12+12+18	1,6	1,6	3,0	3,0	4,0	13,28 (5,66-14,23)	1,7	1,7	3,1	3,1	4,1	13,68 (5,66-15,11)	
7+9+9+9+9	2,1	2,7	2,7	2,7	2,7	12,92 (4,87-14,05)	2,2	2,8	2,8	2,8	2,8	13,42 (4,87-15,02)	
7+9+9+9+12	2,0	2,7	2,7	2,7	3,5	13,63 (5,72-14,83)	2,1	2,8	2,8	2,8	3,6	14,11 (5,72-15,83)	
7+9+9+9+18	2,0	2,5	2,5	2,5	4,0	13,47 (5,20-14,74)	2,1	2,6	2,6	2,6	4,1	14,05 (5,20-15,33)	
7+9+9+12+12	2,0	2,5	2,5	3,2	3,2	13,47 (5,20-14,74)	2,1	2,6	2,6	3,3	3,3	13,87 (5,20-15,11)	
7+9+9+12+18	1,9	2,3	2,3	3,0	4,0	13,47 (5,20-14,74)	2,0	2,4	2,4	3,1	4,1	13,97 (5,20-15,66)	
7+9+12+12+12	1,7	2,2	3,0	3,0	3,0	12,98 (5,45-14,47)	1,8	2,3	3,1	3,1	3,1	13,38 (5,45-15,33)	
7+9+12+12+18	1,6	2,1	2,9	2,9	4,1	13,63 (5,72-14,83)	1,7	2,2	3,0	3,0	4,2	14,13 (5,72-15,73)	
7+12+12+12+12	1,6	3,0	3,0	3,0	3,0	13,63 (5,72-14,83)	1,7	3,1	3,1	3,1	3,1	14,18 (5,72-15,13)	
9+9+9+9+9	2,7	2,7	2,7	2,7	2,7	13,10 (5,00-14,11)	2,8	2,8	2,8	2,8	2,8	14,00 (5,00-15,55)	
9+9+9+9+12	2,5	2,5	2,5	2,5	3,5	13,47 (5,20-14,74)	2,6	2,6	2,6	2,6	3,7	14,10 (5,20-15,24)	
9+9+9+9+18	2,3	2,3	2,3	2,3	4,2	13,33 (5,22-14,14)	2,4	2,4	2,4	2,4	4,3	13,93 (5,22-15,22)	
9+9+9+12+12	2,2	2,3	2,3	3,2	3,2	13,21 (5,18-14,54)	2,3	2,4	2,4	3,3	3,3	13,71 (5,18-15,14)	
9+9+9+12+18	2,1	2,1	2,1	3	4,1	13,32 (5,01-14,33)	2,2	2,2	2,2	3,1	4,2	13,92 (5,01-15,23)	
9+9+12+12+12	2,0	2,0	3,1	3,1	3,1	13,23 (5,00-14,14)	2,1	2,1	3,3	3,2	3,2	13,93 (5,00-15,14)	
9+12+12+12+12	1,8	2,9	2,9	2,9	2,9	13,47 (5,20-14,74)	1,9	3,0	3,0	3,0	3,0	13,95 (5,11-15,54)	

5 jednostek



1:2 DUAL

1:X MULTI

1:1 SINGLE

Pompy ciepła Aquami Multi Split

Multi Split Aquami jest uniwersalną kombinacją układu pompy ciepła powietrze-woda oraz powietrze-powietrze do zastosowań w budynkach mieszkalnych i komercyjnych o wydajności do 10 kW. System ten obsługuje maksymalnie 4 jednostki wewnętrzne.

Do agregatu Multi HIRO 10kW możemy podłączyć moduł hydrauliczny Multi Split Aquami o nominalnej mocy 8 kW pracujący w systemie powietrze-woda oraz 3 jednostki wewnętrzne klimatyzatorów serii Multi Split pracujących w systemie powietrze-powietrze.

Jednostki klimatyzacji oraz moduł hydrauliczny działają naprzemiennie.

Jednostki wewnętrzne są sterowane indywidualnie, każda niezależnie za pomocą pilota bezprzewodowego lub sterownika przewodowego.

Dobór i dostępne możliwości konfiguracji do wglądu w tabelach konfiguracyjnych systemów MULTI.

Dzięki połączeniu jednostki zewnętrznej systemu Multi Split Hiro H100Xm4 i jednostki wewnętrznej pompy ciepła Aquami w jednym systemie mamy możliwość:

- Podgrzewania lub chłodzenia przestrzeni powietrzem
- Ogrzewania pomieszczeń wodą „CO” (ogrzewanie podłogowe, grzejniki, klimakonwektory)
- Przygotowywania ciepłej wody użytkowej „CWU”

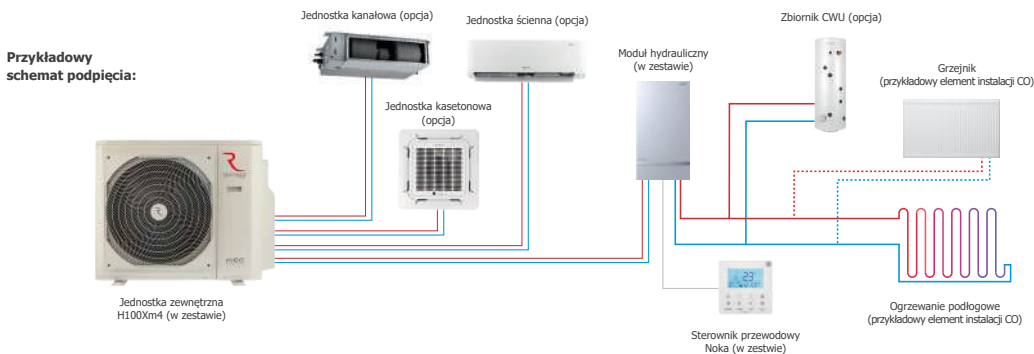

Aquami Multi Split

Klimatyzacja z modulem hydraulicznym pompy ciepła

1:2 DUAL

1:X MULTI

1:1 SINGLE



Hiro 10 kW



Moduł hydrauliczny



Noka



Efektywność energetyczna przy 35°C



Efektywność energetyczna przy 5°C



Maksymalny punkt COP 4,45



Zakres pracy do -20°C (powietrze/woda)



Zakres pracy do -15°C (powietrze/powietrze)



60°C temp. wody zasilania (ogrzewanie)



55°C temp. wody zasilania (CWU)



Wbudowana grzałka 3kW



Wbudowany moduł WIFI



Wbudowany pakiet zimowy⁽¹⁾

Model	Wydajność grzewcza ⁽²⁾ / chłodnicza (kW)	Klasa sezonowej wydajności energetycznej ogrzewania pomieszczenia ⁽³⁾	Grzałka (kW)	Jednostka zewn. Moduł hydrauliczny	Cena katalogowa jedn. netto (PLN)	Cena katalogowa kompletu netto (PLN)
Aquami Multi Split 10 kW	8,0 / 10,89	A++	3,1	AQMS80X1i H100Xm4	14 000 10 499	24 499

W skład zestawu wchodzi: jednostka zewnętrzna, moduł hydrauliczny, sterownik przewodowy, czujnik zbiornika CWU, wymiennik płytowy, czujnik przepływu, naczynie

przeponowe, manometr, pompa wodna, zawór bezpieczeństwa, zawór odpowietrzający, filtr wody Y

Zakres temperatury ogrzewania wody: do 60°C. Zakres pracy na zewnątrz: do -20°C

1. Grzałka tacy ciekowej i karteru sprężarki dostępna wyłącznie w modelu Hiro generacji X

2. Wydajność grzewcza dla parametrów A7/W35

3. Sezonowa klasa efektywności energetycznej mierzona w przeciętnych warunkach klimatycznych

Aquami Multi Split

Tabela kombinacji podłączenia klimatyzatorów z pompą ciepła Aquami

Tryb	Moc jednostek kBTU/h	Wydajność jednostek									
		Chłodzenie (kW)					Grzanie (kW)				
		A	B	C	D	Razem Nom (min-maks)	A	B	C	D	Razem Nom (min-maks)
1 jednostka	7	2,1	-	-	-	2,10 (0,94-2,78)	2,3	-	-	-	2,65 (1,86-3,26)
	9	2,7	-	-	-	2,70 (1,11-3,27)	2,9	-	-	-	2,92 (2,04-3,59)
	12	3,5	-	-	-	3,46 (1,42-4,19)	3,8	-	-	-	3,75 (2,63-4,61)
	18	5,1	-	-	-	5,14 (2,39-7,07)	5,3	-	-	-	5,34 (2,66-7,80)
	24	7,0	-	-	-	7,00 (2,49-8,20)	7,6	-	-	-	7,60 (2,79-8,50)
2 jednostki	7+7	2,1	2,1	-	-	4,16 (1,71-5,03)	2,3	2,4	-	-	4,76 (2,00-5,85)
	7+9	2,1	2,9	-	-	5,04 (2,23-6,58)	2,3	2,9	-	-	5,34 (2,54-7,43)
	7+12	2,1	3,5	-	-	5,63 (2,39-7,07)	2,3	3,7	-	-	6,04 (2,66-7,80)
	7+18	2,1	5,1	-	-	7,22 (2,96-8,74)	2,3	5,3	-	-	7,65 (3,63-10,64)
	7+24	2,1	7,0	-	-	9,15 (3,34-9,86)	2,3	7,6	-	-	9,90 (6,93-12,87)
	9+9	2,7	2,7	-	-	5,47 (2,39-7,07)	2,9	2,9	-	-	5,84 (2,66-7,80)
	9+12	2,7	3,5	-	-	6,22 (2,39-7,07)	2,9	3,8	-	-	6,74 (2,87-8,41)
	9+18	2,7	5,1	-	-	7,82 (3,34-9,86)	2,9	5,3	-	-	8,22 (3,70-10,85)
	9+24	2,7	7,0	-	-	9,75 (4,00-11,80)	2,9	7,6	-	-	10,50 (4,66-13,65)
	12+12	3,5	3,5	-	-	7,08 (2,57-7,60)	3,8	3,8	-	-	7,62 (3,03-8,88)
	12+18	3,5	5,1	-	-	8,65 (3,34-9,86)	3,5	5,3	-	-	8,82 (3,70-10,85)
	12+24	3,5	7,0	-	-	10,50 (4,31-12,71)	3,8	7,6	-	-	11,41 (4,71-13,85)
	18+18	5,1	5,1	-	-	10,20 (4,31-12,71)	5,3	5,3	-	-	10,60 (4,66-13,65)
3 jednostki	7+7+7	2,1	2,1	2,1	-	6,28 (2,57-7,60)	2,3	2,3	2,2	-	6,84 (2,87-8,41)
	7+7+9	2,1	2,1	2,7	-	6,92 (2,96-8,74)	2,2	2,2	2,8	-	7,22 (3,03-8,88)
	7+7+12	2,0	2,0	3,2	-	7,22 (2,96-8,74)	2,3	2,3	3,8	-	8,45 (3,63-10,64)
	7+7+18	2,1	2,1	5,1	-	9,35 (4,00-11,80)	2,3	2,3	5,3	-	9,85 (4,56-13,35)
	7+7+24	2,1	2,1	7,0	-	11,2 (4,53-13,40)	2,3	2,3	7,4	-	12,04 (5,06-14,40)
	7+9+9	2,1	2,6	2,6	-	7,32 (2,96-8,74)	2,3	2,9	2,9	-	8,25 (3,63-10,64)
	7+9+12	2,1	2,6	3,4	-	8,15 (3,34-9,86)	2,3	2,9	3,4	-	8,65 (3,63-10,64)
	7+9+18	2,1	2,7	5,1	-	9,90 (4,31-12,71)	2,3	2,9	5,3	-	10,50 (4,66-13,65)
	7+9+24	2,1	2,7	7,0	-	11,84 (4,85-13,80)	2,3	2,9	7,6	-	12,80 (8,82-14,60)
	7+12+12	2,1	3,5	3,5	-	9,15 (3,34-9,86)	2,3	3,8	3,8	-	9,88 (3,70-10,85)
	7+12+18	2,1	3,5	5,1	-	10,70 (4,31-12,74)	2,3	3,7	5,1	-	11,10 (4,66-13,65)
	7+12+24	2,1	3,5	6,1	-	11,05 (4,53-13,37)	2,3	3,7	7,5	-	13,50 (4,71-13,99)
	7+18+18	1,8	5,0	5,0	-	11,84 (4,85-13,80)	1,7	5,0	5,0	-	11,63 (4,88-14,30)
	9+9+9	2,7	2,7	2,7	-	8,25 (3,34-9,86)	2,9	2,9	2,8	-	8,65 (3,63-10,64)
	9+9+12	2,4	2,4	3,4	-	8,25 (3,34-9,86)	2,7	2,5	3,6	-	8,82 (3,70-10,85)
	9+9+18	2,7	2,7	5,1	-	10,50 (4,31-12,71)	2,9	2,9	5,3	-	11,10 (4,66-13,65)
	9+9+24	2,7	2,7	7,0	-	12,40 (8,68-13,80)	2,9	2,9	7,2	-	13,00 (9,10-14,40)
	9+12+12	2,7	3,5	3,5	-	9,75 (4,00-11,80)	2,9	4,0	4,0	-	10,85 (4,56-13,35)
	9+12+18	2,4	3,2	4,7	-	10,39 (3,73-11,00)	2,5	3,3	4,9	-	10,79 (3,82-11,18)
9+12+24	2,4	3,2	7,0	-	12,60 (8,75-13,80)	2,6	3,4	7,2	-	13,20 (8,94-14,40)	
9+18+18	2,5	4,6	4,7	-	11,84 (4,85-13,80)	2,6	4,7	4,7	-	12,04 (4,97-14,40)	
12+12+12	3,2	3,3	3,3	-	9,75 (4,00-11,80)	3,6	3,6	3,7	-	10,85 (4,56-13,35)	
12+12+18	3,1	3,1	4,8	-	11,05 (4,53-13,37)	3,3	3,3	5,1	-	11,76 (4,69-13,73)	
12+18+18	3,0	4,4	4,4	-	11,84 (4,85-13,80)	3,1	4,5	4,5	-	12,04 (5,06-14,40)	

1:2 DUAL

1:X MULTI

1:1 SINGLE

Dual - praca symultaniczna

System pracy symultanicznej oferuje możliwość podłączenia dwóch tych samych jednostek wewnętrznych o tej samej mocy do jednej jednostki zewnętrznej. Jednostki są sterowane za pomocą jednego sterownika i muszą pracować w tym samym trybie, ustawionej temperaturze oraz prędkości wentylatora.

Rodzaje systemów Dual:

T70Xi + T70Xi + UO140Xo
T90Xi + T90Xi + UO160Xo

N35Xi + N35Xi + UO70Xo
N50Xi + N50Xi + UO100Xo
N70Xi + N70Xi + UO140Xo
N90Xi + N90Xi + UO160Xo

J50Xi + J50Xi + UO100Xo
J70Xi + J70Xi + UO140Xo

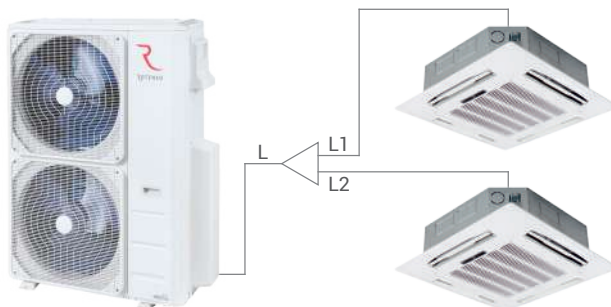

Dane			Wartość	Instalacja
Długość instalacji	Całkowita długość instalacji	Kanałowe		
		N35Xi + N35Xi + UO70Xo	-	-
		N50Xi + N50Xi + UO100Xo	-	J50Xi + J50Xi + UO100Xo
		N70Xi + N70Xi + UO140Xo	T70Xi + T70Xi + UO140Xo	J70Xi + J70Xi + UO140Xo
	N90Xi + N90Xi + UO160Xo	T90Xi + T90Xi + UO160Xo	-	
Główna instalacja			15 m	L1, L2
Maksymalna różnica długości instalacji pomiędzy jednostkami wewnętrznymi			10 m	L1-L2
Wysokość instalacji	Maksymalna różnica wysokości pomiędzy jednostką wewnętrzną, a zewnętrzną		20 m	H1
	Maksymalna różnica wysokości pomiędzy jednostkami wewnętrznymi		0,5 m	H2

Przy kombinacji jednostek Synchro należy wykorzystać rozdzielacz RVF-RDX17 z następującym połączeniem:

Rodzaj systemu Synchro	Przed rozdzielaczem		Za rozdzielaczem	
	Ciecz	Gaz	Ciecz	Gaz
N35Xi + N35Xi + UO70Xo	3/8"	5/8"	1/4"	3/8"
N50Xi + N50Xi + UO100Xo	3/8"	5/8"	1/4"	1/2"
J50Xi + J50Xi + UO100Xo				
T70Xi + T70Xi + UO140Xo	3/8"	5/8"	3/8"	5/8"
N70Xi + N70Xi + UO140Xo				
J70Xi + J70Xi + UO140Xo				
T90Xi + T90Xi + UO160Xo	3/8"	5/8"	3/8"	5/8"
N90Xi + N90Xi + UO160Xo				

Rozdzielacze RVF-RDX17:

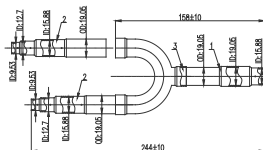

Rozdzielacz do gazu

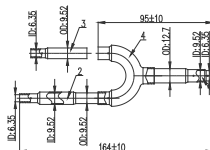

Rozdzielacz do cieczy

1:2 DUAL

1:X MULTI

1:1 SINGLE

Systemy Dual

Praca symultaniczna



Praca synchroniczna jednostek wewn.



Antykorozyjne pozłacane lamele



Cicha praca



Grzanie przy -20°C



Wbudowany pakiet zimowy



Komunikacja 1-żyłowa „5”



Systemy Synchro	Całkowita wydajność chłodnicza układu (kW)	Klasa sezonowej wydajności energetycznej chłodzenie / grzanie	Jednostka wewn. Jednostka wewn. Jednostka zewn.	Cena katalogowa jednostki netto (PLN)	Cena katalogowa kompletu netto (PLN)
Jednostki kasetonowe					
T70Xi + T70Xi + UO140Xo	14,0	A++ / A+	T70Xi	2 649	17 698
			TSCX2p	550	
			T70Xi	2 649	
			TSCX2p	550	
			UO140Xo	11 300	
T90Xi + T90Xi + UO160Xo	15,5	A++ / A+	T90Xi	3 049	18 898
			TSCX2p	550	
			T90Xi	3 049	
			TSCX2p	550	
			UO160Xo	11 700	
Jednostki kanałowe					
N35Xi + N35Xi + UO70Xo	7,0	A++ / A+	N35Xi	1 999	9 798
			N35Xi	1 999	
			UO70Xo	5 800	
N50Xi + N50Xi + UO100Xo	10,5	A++ / A+	N50Xi	2 099	12 898
			N50Xi	2 099	
			UO100Xo	8 700	
N70Xi + N70Xi + UO140Xo	14,0	A++ / A+	N70Xi	2 699	16 698
			N70Xi	2 699	
			UO140Xo	11 300	
N90Xi + N90Xi + UO160Xo	15,5	A++ / A+	N90Xi	3 999	19 698
			N90Xi	3 999	
			UO160Xo	11 700	
Jednostki przypodłogowo-podsufitowe					
J50Xi + J50Xi + UO100Xo	10,5	A++ / A+	J50Xi	1 999	12 698
			J50Xi	1 999	
			UO100Xo	8 700	
J70Xi + J70Xi + UO140Xo	14,0	A++ / A+	J70Xi	2 899	17 098
			J70Xi	2 899	
			UO140Xo	11 300	

Systemy Synchro generacji X posiadają wbudowaną grzałkę tacy odciekowej i karteru sprężarki. Do systemu należy osobno dokupić rozdzielacz RVF-RDIX17

1:2 DUAL

1:X MULTI

1:1 SINGLE

Moduły AHUBOX do agregatów skraplających

Systemy klimatyzacji



Moduł sterujący

RCU-AHUBOX-1C

Moduł sterujący

Model	Opis	Cena katalogowa netto (PLN)
<p>Moduł AHU RCU-AHUBOX-1C</p>	<p>Dzięki modułowi sterującemu RCU-AHUBOX możliwe jest podłączenie inwerterowych jednostek zewnętrznych Rotenso® do wymienników ciepła w centralach wentylacyjnych. Rozwiązanie można zastosować w każdym obiekcie komercyjnym. Dostępne są jednostki zewnętrzne o mocy od 2,6kW do 15,5kW.</p> <p>Sterowanie modulem odbywa się poprzez sygnał napięciowy 0-10V w zakresie wydajności od 0 do 100%. Wyposażony w wyjście sterujące trybu odszraniania i alarmu. Umożliwia sterowanie trybem chłodzenia/grzania.</p> <p>Współpracuje z zewnętrznymi jednostkami inwerterowymi z generacji „W”: IMOTO I26W, I35W, I50W. Współpracuje z zewnętrznymi jednostkami inwerterowymi z generacji „X”: IMOTO I26X, I35X, I50X, I70X oraz UNICO UO90X, UO100X, UO120X, UO140X, UO160X.</p>	<p>1 999</p>





Zestaw
2,6 - 3,5 kW

Zestaw
5,3 kW

Zestaw
7,3 kW

Zestaw
8,8 - 12,1 kW

Zestaw
14,0 - 15,5 kW

Agregaty skraplające RAHU Inverterowe

Z grzałką karteru + tacy ociekowej



Wbudowany zawór rozprężny w agregacie



Sterowanie 0-10V



Automatyczne grzanie lub chłodzenie



Szeroki typoszereg



Antykorozyjne pozłacane lamele



Cicha praca



Grzanie przy -20°C



Wbudowany pakiet zimowy



Komunikacja 1-żyłowa „S”



SEER nawet 9,3
SCOP 4.6

Wydajność zestawu	Wydajność chłodnicza / grzewcza (kW)	Klasa sezonowej wydajności energetycznej chłodzenie / grzanie	Jednostka zewn. Moduł	Cena katalogowa jednostki netto (PLN)	Cena katalogowa kompletu netto (PLN)
2,6 kW	Wydajność chłodnicza oraz grzewcza i klasa sezonowej wydajności energetycznej uzależniona jest od typu podłączonej jednostki wewnętrznej		I26Xo RCU-AHUBOX-1C	2 450 1 999	4 449
3,5 kW			I35Xo RCU-AHUBOX-1C	2 550 1 999	4 549
5,3 kW			I50Xo RCU-AHUBOX-1C	3 900 1 999	5 899
7,3 kW			I70Xo RCU-AHUBOX-1C	4 600 1 999	6 599
8,8 kW			U090Xo RCU-AHUBOX-1C	6 900 1 999	8 899
10,5 kW			U0100Xo RCU-AHUBOX-1C	8 700 1 999	10 699
12,1 kW			U0120Xo RCU-AHUBOX-1C	10 400 1 999	12 399
14,0 kW			U0140Xo RCU-AHUBOX-1C	11 300 1 999	13 299
15,5 kW			U0160Xo RCU-AHUBOX-1C	11 700 1 999	13 699

Agregaty posiadają wbudowaną grzałkę tacy ociekowej i karteru sprężarki

1. Jednostki zewnętrzne objęte są 5-letnią gwarancją
2. Moduł RCU-AHUBOX objęty jest 2-letnią gwarancją





Zato



Zato X

Moduł sterownika
Zato X - UkuraModuł sterownika
Zato X - ImotoModuł sterownika
Zato X - MiraiModuł sterownika
Zato - Versu

Sterowniki Zato i moduły

Akcesoria opcjonalne

Model	Opis	Cena katalogowa netto (PLN)
Sterownik przewodowy Zato	Uniwersalny sterownik przewodowy kompatybilny z jednostkami typu Multi Split oraz klimatyzatorami typu split z serii Versu Mirror, Versu Gold i Versu Silver. Uwaga: Zastosowanie sterownika ZATO wyklucza jednocześnie korzystanie z modułu WiFi.	259
Sterownik przewodowy Zato X	Uniwersalny sterownik przewodowy kompatybilny z jednostkami typu Multi Split oraz klimatyzatorami typu split z serii Mirai, Versu Mirror, Versu Gold, Versu Silver, Kuka, Imoto i Ukura. Sterownik obsługuje dodatkowo takie funkcje jak: Follow Me oraz FP 8°C. Uwaga: Zastosowanie sterownika ZATO X wyklucza jednocześnie korzystanie z modułu WiFi. Dla każdej jednostki wewnętrznej konieczne jest zastosowanie dedykowanego modułu sterownika Zato X.	349
Moduł sterownika Zato X - Ukura	Moduł umożliwiający sterowanie klimatyzatorem Ukura poprzez sterownik Zato X.	99
Moduł sterownika Zato X - Imoto	Moduł umożliwiający sterowanie klimatyzatorem Imoto poprzez sterownik Zato X.	99
Moduł sterownika Zato - Versu	Moduł umożliwiający sterowanie klimatyzatorem Versu, Versu Mirror, Versu Gold, Versu Silver poprzez sterownik Zato X.	99
Moduł sterownika Zato X - Mirai	Moduł umożliwiający sterowanie klimatyzatorem Mirai poprzez sterownik Zato X.	179



Sterownik centralny RSC

Sterownik centralny RSCPT
z programowaniem
tygodniowym

Sterowniki centralne

Akcesoria opcjonalne

Model	Opis	Cena katalogowa netto (PLN)
Sterownik centralny RSC	Sterownik pozwalający na sterowanie do 64 jednostkami wewnętrznymi z maksymalną długością przewodów sterujących do 1200 m. Kompatybilny z urządzeniami CAC.	899
Sterownik centralny RSCPT z programowaniem tygodniowym	Umożliwia programowanie tygodniowe oraz sterowanie do 64 jednostek wewnętrznych z maksymalną długością przewodów sterujących do 1200 m. Kompatybilny z urządzeniami CAC.	1 299



Sava



Sava CS



Sava CS HAHB



Sava WM



Loka HAHB



Moduł Sava CS

Sterowniki tygodniowe i moduły

Akcesoria opcjonalne

Model	Opis	Zastosowanie 1	Zastosowanie 2	Cena katalogowa netto (PLN)
Sterownik tygodniowy Sava	Sterownik przewodowy 4-pinowy, zasilanie 12V. Uwaga: Sterownik niekompatybilny z jednostkami Tenji T70X-160X o rewizji R14. Jednostki ściennie wymagają dodatkowego modułu MFBR.	Indywidualne sterowanie Mirai, Revio, Versu (od R15), Kuka oraz LCAC (LCAC do portu CN40) Dla jednostek ściennych oraz Aneru wymagany jest dodatkowy moduł MFBR	w systemie DUAL podłączenie do jednostki wewnętrznej LCAC (do portu CN40)	349
Sterownik tygodniowy Sava CS	Sterownik przewodowy 2-pinowy, zasilanie 12V. Uwaga: Sterownik niekompatybilny z jednostkami Tenji T70X-160X o rewizji R14 w systemie pracy grupowej.	Jako sterownik pracy grupowej, poprzez wpięcie do dodatkowego modułu pracy grupowej, w systemie SINGLE i MUTLI dla jednostek Tenji, Jato, Nevo.	Jako sterownik indywidualny, poprzez wpięcie do portu HAHB, w systemie SINGLE i MULTI dla jednostek Tenji T70X-160X o rewizji R14.	349
Sterownik tygodniowy Sava CS HAHB	Sterownik przewodowy 2-pinowy, zasilanie 12V. Uwaga: Sterownik kompatybilny wyłącznie z jednostkami Tenji T70X-160X o rewizji R14.	Jako sterownik pracy indywidualnej, poprzez wpięcie do portu HAHB, w systemie SINGLE i MULTI dla jednostek Tenji T70X-160X o rewizji R14.	-	349
Sterownik tygodniowy Sava WM	Sterownik przewodowy 4-pinowy, zasilanie 5V. Uwaga: Wymagane jest użycie dodatkowego modułu multifunkcyjnego MFBR.	Jako sterownik indywidualny, poprzez wpięcie do modułu MFBR w systemie SINGLE i MUTLI dla jednostki Imoto.	-	349
Sterownik tygodniowy Loka HAHB	Sterownik przewodowy 2-pinowy, zasilanie 12V. Uwaga: Wymagane jest użycie dodatkowego modułu pracy grupowej dla jednostek CAC z wyjątkiem Tenji T70X-T160X o rewizji R14).	Jako sterownik pracy grupowej, poprzez wpięcie do dodatkowego modułu pracy grupowej, w systemie SINGLE i MUTLI dla jednostek Tenji, Jato, Nevo.	Jako sterownik pracy grupowej, poprzez wpięcie do portu HAHB, w systemie SINGLE i MULTI dla jednostek Tenji T70X-160X o rewizji R14.	449
Moduł pracy grupowej Sava CS	Moduł umożliwiający sterowanie grupowe dla jednostek Tenji, Jato, Nevo. Uwaga: Moduł niekompatybilny z jednostkami Tenji T70X-160X o rewizji R14.	Moduł łączy się z jednostkami wewnętrznymi poprzez port CN40, a następnie komunikuje się ze sterownikiem Sava CS za pomocą portu HAHB. Wymagane użycie jednego modułu dla każdej jednostki wewnętrznej: Jato, Nevo, Tenji T21X-T50X, Tenji T70X-T160X.	-	149



AOC41RB



AOC4WRB



Nadajnik podczerwieni IrDA

Sterowniki pracy turnusowej

Akcesoria opcjonalne

Model	Opis	Cena katalogowa za szt. netto (PLN)
Sterownik pracy naprzemienniej Rotenso AOC41RB (IrDA)	<p>Układ Rotenso AOC41RB służy do sterowania (za pomocą nadajników podczerwieni IrDA wysyłając sygnał On/Off) pracą klimatyzacji w sposób naprzemienny. Umożliwia sterowanie pracą maksymalnie czterech klimatyzatorów w trybie rotacyjnym (turnusowym/naprzemiennym) bez konieczności używania komputera. Dodatkową zaletą jest monitorowanie temperatury oraz wbudowany alarm, który załącza się w przypadku przekroczenia ustawionego progu temperatury. Użytkownik musi posiadać bezprzewodowy pilot (do klimatyzatora), aby móc sklonować sygnał.</p> <p>Zestaw zawiera:</p> <ul style="list-style-type: none"> • Sterownik AOC41RB • Cyfrowy czujnik temperatury • 2 szt. nadajnika podczerwieni IRDA • Zasilacz sieciowy (do gniazdowy) 12V / 2A • Rysik do ekranu LCD • Instrukcja obsługi w języku polskim / karta gwarancyjna / pudełko kartonowe 	1 140
Sterownik pracy naprzemienniej Rotenso AOC4WRB (przewodowy)	<p>Układ Rotenso AOC4WRB służy do sterowania (przewodowo za pomocą przekaźników sygnałem On/Off) pracą klimatyzacji w sposób naprzemienny. Umożliwia sterowanie pracą maksymalnie czterech klimatyzatorów w trybie rotacyjnym (turnusowym/naprzemiennym) bez konieczności używania komputera. Dodatkową zaletą jest monitorowanie temperatury oraz wbudowany alarm, który załącza się w przypadku przekroczenia ustawionego progu temperatury.</p> <p>Zestaw zawiera:</p> <ul style="list-style-type: none"> • Sterownik AOC4WRB • Cyfrowy czujnik temperatury • Zasilacz sieciowy (do gniazdowy) 12V / 2A • Rysik do ekranu LCD • Instrukcja obsługi w języku polskim / karta gwarancyjna / pudełko kartonowe 	1 140
Nadajnik podczerwieni IrDA Rotenso	Opcja rozszerzenia sterownika pracy naprzemienniej Rotenso AOC41RB maks. do 4 nadajników.	60





Sterowniki bezprzewodowe

Akcesoria opcjonalne

Model	Opis	Cena katalogowa netto (PLN)
Moke	Sterownik bezprzewodowy pozwalający na wygodną kontrolę pracy klimatyzatorów Mirai Rotenso generacji "X".	99
Defo	Sterownik bezprzewodowy pozwalający na wygodną kontrolę pracy klimatyzatorów Revio Rotenso generacji "X".	99
Depo	Sterownik bezprzewodowy pozwalający na wygodną kontrolę pracy klimatyzatora Mirai Rotenso generacji "X".	99
Anzu	Sterownik bezprzewodowy pozwalający na wygodną kontrolę pracy klimatyzatorów Versu, Imoto, Ukura Rotenso generacji "X".	99
Setu	Sterownik bezprzewodowy pozwalający na wygodną kontrolę pracy klimatyzatorów Tenji, Jato, Nevo, Aneru Rotenso generacji "X".	99
Pako	Sterownik bezprzewodowy pozwalający na wygodną kontrolę pracy klimatyzatorów Giru, Zico, Orta Rotenso generacji "X".	99
Gote	Sterownik bezprzewodowy pozwalający na wygodną kontrolę pracy klimatyzatorów Teta, Elis R15, Roni R15 i Aneru AN Rotenso generacji „X”.	99
Leaf	Sterownik bezprzewodowy pozwalający na wygodną kontrolę pracy klimatyzatorów Fresh Rotenso generacji "X".	99
Daga	Sterownik bezprzewodowy pozwalający na wygodną kontrolę pracy klimatyzatorów Elis, Roni Rotenso.	99
Maze	Sterownik bezprzewodowy pozwalający na wygodną kontrolę pracy wybranych modeli klimatyzatorów Rotenso generacji "W".	99
Revo	Sterownik bezprzewodowy pozwalający na wygodną kontrolę pracy oczyszczacza powietrza Rotenso Piura, Wint i Qube	99



Uchwyt 85T



Uchwyt 85T

Uchwyty pilotów

Akcesoria opcjonalne

Model	Opis	Cena katalogowa netto (PLN)
Uchwyt 85T	Uchwyt pilota bezprzewodowego dla Rotenso Gote i Leaf.	19
Uchwyt RG10	Uchwyt pilota bezprzewodowego dla Rotenso Anzu, Setu, Pako, Defo, Depo, Lino i Fira.	19



Bramka
BMS MODBUS 64



Bramka BMS Aidoo Pro
MODBUS & Bacnet + WiFi

Bramki BMS

Akcesoria opcjonalne

Model	Opis	Cena katalogowa netto (PLN)
Bramka BMS MODBUS 64	Umożliwia integrację systemu klimatyzatorów poprzez protokoły komunikacji Modbus RTU i TCP/IP z systemem zarządzania budynkiem BMS. Kompatybilność z serią „X” Tenji, Jato, Nevo oraz Imoto, Revio, Versu Mirror [R15], Versu Cloth, Versu Pure i Mirai. Dla jednostek ściennych wymagane jest użycie dodatkowego modułu multifunkcyjnego MFBR. Bramka BMS Modbus obsługuje maksymalnie do 64 jednostek wewnętrznych.	15 500
Bramka BMS Aidoo Pro MODBUS & BACNET + WIFI	Bramka umożliwiająca integrację jednego klimatyzatora z systemem zarządzania budynkiem BMS Modbus lub Bacnet. Bramka umożliwia jednocześnie sterowanie klimatyzatorem zdalnie poprzez aplikację Airzone Cloud dla systemów Android oraz iOS. Kompatybilność z generacją „X” Tenji, Jato, Nevo oraz Imoto, Revio, Mirai. Dla jednostek ściennych wymagane jest użycie dodatkowego modułu multifunkcyjnego MFBR. Cechy: <ul style="list-style-type: none"> • Obsługa Wi-Fi (2,4/5 GHz). • Kontrola parametrów urządzenia. • Wykrywanie błędów komunikacji. • Harmonogramy temperatur i trybów pracy. • Wielu użytkowników i wiele sesji. • Port do integracji przez protokoły Modbus/BACnet. • Integracja inteligentnych termostatów innych firm (3PTI). • Wyjście sygnału ON/OFF • Ograniczenia temperaturowe dla ciepła i zimna. • Zasilanie zewnętrzne • Możliwość integracji do 256 bramek Aidoo w systemie BMS 	1 720



Modem SMART WiFi
seria REF



Modem SMART WiFi
RAC / seria X



Modem SMART WiFi
seria T



Modem SMART WiFi
CAC

Modemy WiFi

Akcesoria opcjonalne

Model	Opis	Cena katalogowa netto (PLN)
Modem SMART WiFi Seria X	Modem SMART WIFI umożliwia sterowanie urządzeniami za pomocą tabletu lub smartfona zarówno w domu, jak i poza nim. Dotyczy modeli generacji „J”, „W”, „X”: Mirai, Revio, Versu, Imoto, Ukura oraz generacji „X”: Tenji CS (T70X - T160X), Aneru R16.	109
Modem SMART WiFi Seria T	Modem SMART WIFI umożliwia sterowanie urządzeniami Rotenso za pomocą tabletu lub smartfona zarówno w domu, jak i poza nim. Dotyczy modeli Rotenso generacji "X" Teta.	109
Modem SMART WiFi seria REF	Modem SMART WIFI umożliwia sterowanie urządzeniami Rotenso za pomocą tabletu lub smartfona zarówno w domu, jak i poza nim. Dotyczy modeli Rotenso Elis, Firo Roni i Aneru AN.	109
Modem SMART WiFi RAC	Modem SMART WIFI umożliwia sterowanie urządzeniami Rotenso RAC generacji "V" oraz "W" za pomocą tabletu lub smartfona zarówno w domu, jak i poza nim (wybrane modele).	109
Modem SMART WiFi CAC	Modem SMART WIFI umożliwia sterowanie urządzeniami Rotenso CAC za pomocą tabletu lub smartfona zarówno w domu, jak i poza nim (wybrane modele). Z wyjątkiem jednostek: Aneru AN, Aneru R16 i Tenji CS (T70X - T160X) generacji „X”	449



Moduł multifunkcyjny
MFBR MIRAI / REVIO



Moduł multifunkcyjny
MFBR IMOTO



Zestaw multifunkcyjny
MFBR ANERU XYE



Zestaw multifunkcyjny
MFBR ANERU HAHB

Moduły multifunkcyjne

Akcesoria opcjonalne

Model	Opis	Cena katalogowa netto (PLN)
Zestaw multifunkcyjny MFBR VERSU XYE	Zestaw „MFBR VERSU „ 4-pin 12V (XYE). Moduł multifunkcyjny kompatybilny ze sterownikiem przewodowym Sava jako sterownik indywidualny. Moduł kompatybilny z jednostkami wewn. Versu od modelu R15 (VCC, VCS, VP, VM). Wyposażony jest w styk bezpotencjałowy ON/OFF, wyjście do centrali alarmowej oraz port komunikacji RS485. Umożliwia rozszerzenie funkcjonalności klimatyzatora poprzez podłączenie dodatkowych urządzeń np. sterownika tygodniowego, bramki BMS Modbus lub sterownika centralnego. Moduł multifunkcyjny Versu może jednocześnie obsługiwać sterownik tygodniowy Sava lub bramkę BMS Modbus.	285
Moduł multifunkcyjny MFBR MIRAI	Moduł multifunkcyjny MFBR kompatybilny z jednostką wewnętrzną serii „X” Mirai. Wyposażony jest w styk bezpotencjałowy ON/OFF oraz wyjście do centrali alarmowej oraz port komunikacji RS485. Umożliwia rozszerzenie funkcjonalności klimatyzatora poprzez podłączenie dodatkowych urządzeń np. sterownika tygodniowego, bramki BMS Modbus, sterownika centralnego. Do klimatyzatora można podłączyć Moduł WIFI lub Moduł MFBR. Moduł multifunkcyjny Mirai może jednocześnie obsługiwać sterownik tygodniowy Sava lub bramkę BMS Modbus.	285
Moduł multifunkcyjny MFBR REVIO	Moduł multifunkcyjny MFBR kompatybilny z jednostką wewnętrzną generacji „X” Revio. Wyposażony jest w styk bezpotencjałowy ON/OFF oraz wyjście do centrali alarmowej oraz port komunikacji RS485. Umożliwia rozszerzenie funkcjonalności klimatyzatora poprzez podłączenie dodatkowych urządzeń np. sterownika tygodniowego, bramki BMS Modbus, sterownika centralnego. Do klimatyzatora można podłączyć Moduł WIFI lub Moduł MFBR. Moduł multifunkcyjny Revio może jednocześnie obsługiwać sterownik tygodniowy Sava lub bramkę BMS Modbus.	285
Moduł multifunkcyjny MFBR IMOTO	Moduł multifunkcyjny MFBR kompatybilny z jednostką wewnętrzną generacji „X” Imoto. Wyposażony jest w styk bezpotencjałowy ON/OFF oraz wyjście do centrali alarmowej oraz port komunikacji RS485. Umożliwia rozszerzenie funkcjonalności klimatyzatora poprzez podłączenie dodatkowych urządzeń np. sterownika tygodniowego, bramki BMS Modbus, sterownika centralnego. Do klimatyzatora można podłączyć Moduł WIFI, Dry Contact RDCX lub Moduł multifunkcyjny. Moduł multifunkcyjny Imoto może jednocześnie obsługiwać sterownik tygodniowy Sava WM oraz bramkę BMS Modbus.	285
Zestaw multifunkcyjny MFBR ANERU XYE	Zestaw „MFBR ANERU XYE” 4-pin 12V (XYE). Moduł MFBR ANERU XYE kompatybilny jest ze sterownikiem przewodowym Sava jako sterownik indywidualny. Kompatybilny z jednostką wewnętrzną Aneru X od rewizji R16. Wyposażony jest w styk bezpotencjałowy ON/OFF, wyjście do centrali alarmowej oraz port komunikacji RS485. Umożliwia rozszerzenie funkcjonalności klimatyzatora poprzez podłączenie dodatkowych urządzeń np. sterownika tygodniowego, bramki BMS Modbus lub sterownika centralnego. Moduł multifunkcyjny może jednocześnie obsługiwać sterownik tygodniowy Sava lub bramkę BMS Modbus.	285
Zestaw multifunkcyjny MFBR ANERU HAHB	Zestaw „MFBR ANERU HAHB” 2-pin 12V (HAHB). Moduł MFBR ANERU HAHB kompatybilny jest ze sterownikiem przewodowym Sava CS HAHB jako sterownik indywidualny. Kompatybilny z jednostką wewnętrzną Aneru X od rewizji R16. Wyposażony jest w styk bezpotencjałowy ON/OFF i wyjście do centrali alarmowej.	285



Moduł diagnostyczny
SMART

Moduły diagnostyczne

Akcesoria opcjonalne

Model	Opis	Cena katalogowa netto (PLN)
Moduł diagnostyczny SMART	Zaawansowany interfejs diagnostyczny SMART umożliwiający ręczne wysterowanie, odczyt aktualnych parametrów pracy klimatyzatorów oraz ich diagnostykę. Współpracuje z modelami generacji „X” Rotenso Mirai, Revio, Versu, Imoto, Ukura, Unico, Hiro, Nevo, Jato, Tenji i Aneru (nie dotyczy Aneru AN).	549



Dry Contact RDCX



Dry Contact RDCV

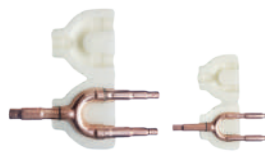

Rozdzielacze RVF-RDIX17

Inne

Akcesoria opcjonalne

Model	Opis	Cena katalogowa netto (PLN)
Dry Contact RDCX	Kompatybilność z jednostką wewnętrzną generacji „X” IMOTO. Umożliwia rozszerzenie funkcjonalności klimatyzatora o styk bezpotencjałowy ON/OFF: włączenie/wyłączenie klimatyzatora za pomocą zewnętrznego sygnału. Zastosowanie: wyłączniki hotelowe, kontaktrony okienne,ysterowanie alarmem pompki skroplin, uruchamianie urządzenia za pomocą termostatu. Jednocześnie do klimatyzatora można podłączyć moduł WIFI, Dry contact RDCX lub moduł multifunkcyjny MFBR.	600
Dry Contact RDCV	Kompatybilność z jednostkami wewnętrznymi ściennymi. Umożliwia rozszerzenie funkcjonalności klimatyzatora o styk bezpotencjałowy ON/OFF: włączenie/wyłączenie klimatyzatora za pomocą zewnętrznego sygnału. Zastosowanie: wyłączniki hotelowe, kontaktrony okienne, ysterowanie alarmem pompki skroplin, uruchomienia urządzenia za pomocą termostatu.	720
Komplet rozdzielaczy RVF-RDIX17	Komplet dwóch rozdzielaczy w izolacji termicznej, dedykowanych dla systemów Rotenso Dual.	330





TCCX2p black



TCCX2p RAL



TSCX2p black



TSCX2p RAL

Panele

Akcesoria opcjonalne dla jednostek kasetonowych Tenji

Model	Opis	Cena katalogowa netto (PLN)
TCCX2p black	Czarny panel maskujący dla jednostek kasetonowych Tenji Rotenso generacji "X" 650×650	1 179
TSCX2p black	Czarny panel maskujący dla jednostek kasetonowych Tenji Rotenso generacji „X” 900×900	1 549
TCCX2p RAL	Jednokolorowy panel maskujący w dowolnym kolorze RAL dla jednostek kasetonowych Tenji Rotenso generacji „X” 650×650	1 362
TSCX2p RAL	Jednokolorowy panel maskujący w dowolnym kolorze RAL dla jednostek kasetonowych Tenji Rotenso generacji „X” 900×900	1 730















Zdjęcia produktów mogą nieznacznie różnić się od rzeczywistych. Dokładamy wszelkich możliwych starań, aby fotografie wiernie oddawały kolorystykę urządzeń, jednak ze względu na różnice w indywidualnych ustawieniach monitora kolory te mogą się różnić od rzeczywistych.

Kolorowe i czarne panele to element lakierowany.



Filtry do klimatyzatorów Rotenso

Aksesoria opcjonalne

Filtr	Typ	Cena katalogowa netto (PLN)
	Filtr świeżego powietrza EPA ROTENSO Fresh	69
	Filtr aromatyzujący jaśminowy	69
	Filtr Cold Nano iAIR	69
	Filtr z aktywnym węglem	69
	Filtr antybakteryjny HEPA iAIR	69
	Filtr z jonami srebra Silver Ion	69
	Filtr z aktywnym węglem i witaminą C	69
	Filtr 3M HAF	69
	Filtr jonizujący	69
	Filtr enzymatyczny iAIR	69
	Filtr potrójny: Filtr Cold Nano iAIR + Filtr przeciwko roztoczom + Filtr z witaminą C	69
	Filtr potrójny: Filtr Cold Nano iAIR + Filtr z aktywnym węglem + Filtr Silver Ion	69
	Filtr potrójny: Filtr katechinowy + Silver Ion + witamina C	69
	Filtr potrójny: Filtr fotokatalityczny + Filtr z aktywnym węglem + Filtr Cold Nano iAIR	69

Filtry do oczyszczaczy Rotenso

Akcesoria opcjonalne

Model	Typ	Cena katalogowa netto (PLN)
Cleo	Filtr kompozytowy 4 w 1	160
Wint	Filtr kompozytowy 4 w 1	160
Piura	Filtr podstawowy EPS iAIR	70
	Filtr antybakteryjny EPA iAIR klasy E12	90
	Filtr z aktywnym węglem oraz z powłoką jonów srebra iAIR	110
Ione	Filtr podstawowy EPS iAIR	70
	Filtr antybakteryjny EPA iAIR klasy E12	110
	Filtr z aktywnym węglem iAIR	90
	Filtr wodny nawilżacza H ₂ O piurR iAIR	50
Qube	Filtr podstawowy EPS iAIR	70
	Filtr antybakteryjny EPA iAIR klasy E12	140
	Filtr kompozytowy 3 w 1	90
	Filtr wodny nawilżacza H ₂ O piurR iAIR	50
Aero	Filtr kompozytowy 6 w 1	390



S Y S T E M Y KLIMATYZACJI RVF

System klimatyzacji RVF V5 Rotenso® z pompą ciepła

Systemy klimatyzacji

Nowa seria urządzeń RVF V5 Rotenso jest wyposażona w najnowocześniejsze sprężarki typu EVI SKYR DC Inverter (Enhanced Vapor Injection – dodatkowy wtrysk pary czynnika) oraz bezszotkowe silniki wentylatorów typu DC. Takie rozwiązanie umożliwia znaczny wzrost wydajności energetycznej urządzeń zarówno w trybie chłodzenia, jak i grzania.

Agregaty RVF EVI pracują stabilnie w ekstremalnych warunkach w trybie chłodzenia nawet w temperaturze zewnętrznej sięgającej 55°C, a w trybie grzania w temperaturze spadającej do -30°C. Warto podkreślić, że w temperaturze zewnętrznej -5°C agregaty zachowują pełną wydajność, natomiast przy temperaturze -15°C agregaty osiągają imponującą wydajność grzewczą 85%.

Urządzenia RVF EVI Rotenso zapewniają idealny klimat w biurach, hotelach i obiektach użyteczności publicznej. Modułowe łączenie jednostek zewnętrznych do mocy 270 kW oraz 100 jednostek wewnętrznych, umożliwia tworzenie dowolnych konfiguracji układu klimatyzacyjnego. Można więc z powodzeniem stosować je w dowolnie zaprojektowanych budynkach.

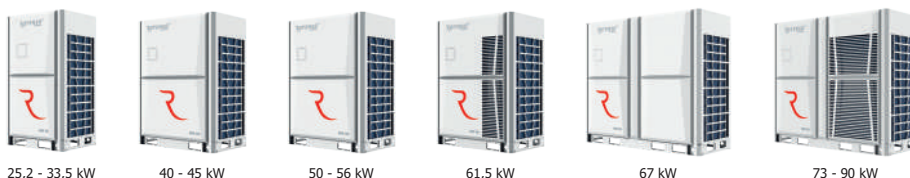

25,2 - 33,5 kW

40 - 45 kW

50 - 56 kW

61,5 kW

67 kW

73 - 90 kW

Wydajność	8HP 25,2 kW	10HP 28,0 kW	12HP 33,5 kW	14HP 40 kW	16HP 45,0 kW	18HP 50,0 kW	20HP 56,0 kW	22HP 61,5 kW	24HP 67 kW	26HP 73 kW	28HP 78 kW	30HP 85 kW	32HP 90 kW
Sprężarka	DC	DC	DC	DC	DC	DC	DC	DC	DC+DC	DC+DC	DC+DC	DC+DC	DC+DC
Silnik wentylatora	BLDC						BLDC+BLDC						

Kombinacja wydajności aż do 270 kW



25,2 - 90 kW



95 - 180 kW



123 - 270 kW

W celu uzyskania ceny elementów systemu RVF, RVFHR lub miniRVF prosimy o kontakt telefoniczny lub mailowy. Pełne wsparcie doborowo projektowe pod adresem email: r vf@rotenso.com

S Y S T E M Y KLIMATYZACJI RVF

System klimatyzacji RVF Rotenso® z odzyskiem ciepła

Systemy klimatyzacji

Systemy RVF HR obejmują typoszereg jednostek zewnętrznych modułowych od 25,2 kW do 45 kW, które możemy łączyć aż do wartości 180 kW. Dzięki sprężarkom marki Hitachi możliwa jest elastyczna praca systemów przy jednoczesnym zachowaniu wymaganych parametrów.



25,2 kW



28 kW



33,5 kW



40 kW



45 kW

Wydajność	8HP 25,2 kW	10HP 28 kW	12HP 33,5 kW	14HP 40 kW	16HP 45 kW
Sprężarka	DC	DC	DC	DC+DC	DC+DC
Silnik wentylatora	BLDC	BLDC	BLDC+BLDC	BLDC+BLDC	BLDC+BLDC

Kombinacja wydajności aż do 180 kW



25,2 - 45 kW



53,2 - 90 kW



73 - 135 kW



101 - 180 kW

HR-BOX

Skrzynki odzysku ciepła



RVF-HRBOX02



RVF-HRBOX04



RVF-HRBOX06

Model	RVF-HRBOX02	RVF-HRBOX04	RVF-HRBOX06
Maks. wydajność podłączonych jednostek wewn.	28 kW	45 kW	45 kW
Maks. ilość podłączonych jednostek wewn.	8	16	24

W celu uzyskania ceny elementów systemu RVF, RVFHR lub miniRVF prosimy o kontakt telefoniczny lub mailowy. Pełne wsparcie doborowo projektowe pod adresem email: rvf@rotenso.com

SYSTEMY KLIMATYZACJI miniRVF

miniRVF V5 z pompą ciepła

Systemy klimatyzacji

Systemy miniRVF V5 Rotenso® doskonale nadają się do klimatyzacji budynków jednorodzinnych lub niewielkich budynków komercyjnych oraz przemysłowych. Zakres wydajności agregatów chłodniczych od 10 kW do 16 kW pozwala na dowolność w wyborze jednostek wewnętrznych, analogicznie jak w systemie RVF. Kompaktowe rozmiary i niska waga jednostek zewnętrznych ułatwiają znalezienie dogodnego miejsca na montaż. Całkowita długość instalacji wynosząca 100 m pozwala na łatwe jej poprowadzenie.



10,0 kW



12,5 kW



14,0 kW



16,0 kW

Wydajność	10,0 kW	12,5 kW	14,0 kW	16,0 kW
Sprężarka	DC Inverter	DC Inverter	DC Inverter	DC Inverter
Silnik wentylatora	BLDC	BLDC	BLDC	BLDC
Maks. ilość jednostek wewn.	6	7	8	9

miniRVF V4 z pompą ciepła

Systemy klimatyzacji

Systemy Mini RVF Rotenso® doskonale nadają się do klimatyzacji budynków jednorodzinnych lub niewielkich budynków komercyjnych oraz przemysłowych. Zakres wydajności agregatów chłodniczych od 18 - 33,5 kW pozwala na dowolność w wyborze jednostek wewnętrznych analogicznych jak w systemie RVF. Kompaktowe rozmiary i niska waga jednostek zewnętrznych ułatwiają znalezienie dogodnego miejsca na montaż. Całkowita długość instalacji wynosząca 120 m pozwala na łatwe rozprowadzenie instalacji.



18 kW



22,4 kW



26 kW



28 kW



33,5 kW

Wydajność	18 kW	22,4 kW	26 kW	28 kW	33,5 kW
Sprężarka	DC	DC	DC	DC	DC
Silnik wentylatora	BLDC+BLDC	BLDC+BLDC	BLDC+BLDC	BLDC+BLDC	BLDC+BLDC
Maks. ilość jednostek wewn.	10	13	15	16	19

RVF V-Stage z pompą ciepła

Systemy klimatyzacji

RVF V-STAGE to nowe rozwiązanie techniczne w systemach bezpośredniego odparowania. Pozwala na zamontowanie sprężarkowego agregatu skraplającego wewnątrz budynku. Jest to doskonały system klimatyzacji i ogrzewania przeznaczony dla obiektów, w których są ograniczone możliwości zamontowania agregatu na zewnątrz budynku, np. budynki zabytkowe, sakralne, zwarta zabudowa miejska.

Wbudowany w agregacie wentylator odśrodkowy, zapewniający 120 Pa sprężu pozwala na projektowanie kanałów czerpnych i wyrzutowych które doprowadzają powietrze zewnętrzne do chłodzenia skraplacza. W połączeniu z nowoczesnymi sprężarkami inverterowymi umożliwiają osiągnięcie doskonałej efektywności. RVF V-STAGE daje nowe możliwości klimatyzacji tych obiektów.

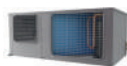

10,0 kW

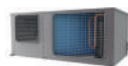

14,0 kW



16,0 kW

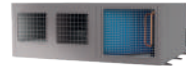

22,4kW

Wydajność	10,0 kW	14,0 kW	16,0 kW	22,4kW
Sprężarka	DC Inverter	DC Inverter	DC Inverter	DC Inverter
Silnik wentylatora	BLDC	BLDC	BLDC	BLDC + BLDC
Maks. ilość jednostek wewn.	6	8	9	13

W celu uzyskania ceny elementów systemu RVF, RVF HR lub miniRVF prosimy o kontakt telefoniczny lub mailowy. Pełne wsparcie doborowo projektowe pod adresem email: r vf@rotenso.com

Akcesoria

Opcjonalne urządzenia systemów klimatyzacji RVF, RVF-HR i miniRVF

Model	Opis	Model	Opis
RVF-RC4	Sterownik bezprzewodowy	RVF-KNX-IM	Moduł integracji RVF z nadrzędnymi systemami sterowania, obsługuje protokoły: KNX, MODBUS, BACNET, HDL, Rest API, Creston,
RVF-RC5	Sterownik bezprzewodowy	RVF-AH4-6	Moduł podłączenia centrali wentylacyjnej RVF-AHU (Sterowanie poprzez czujniki temperatury)
RVF-WC3	Sterownik przewodowy	RVF-AH8-12	
RVF-WC4S	Sterownik przewodowy z wyświetlaczem dotykowym (srebrny)	RVF-AH28-32	
RVF-WC4G	Sterownik przewodowy z wyświetlaczem dotykowym (złoty)	RVF-AHDC4-6	Moduł podłączenia centrali wentylacyjnej RVF-AHDC (Sterowanie 0-10V lub poprzez czujniki temperatury)
RVF-WC4B	Sterownik przewodowy z wyświetlaczem dotykowym (czarny)	RVF-AHDC8-12	
RVF-GWC3	Sterownik centralny	RVF-AHDC18-22	
RVF-TSCC	Sterownik centralny z panelem dotykowym	RVF-AHDC28-32	Skrzynka przyłączeniowa z zaworem rozprężnym do centrali wentylacyjnej
RVF-DIAG	Oprogramowanie oraz klucz diagnostyczny	RVF-AHU-EXV-9-20	
RVF-MODBUS	Bramki systemu BMS	RVF-AHU-EXV-22-40	
RVF-BACNET		RVF-AHU-EXV-45-61	
RVF-WIFI	Sterownik centralny sterowany poprzez sieć WIFI	RVF-AHU-KIT	Automatyka do zaworu rozprężnego
RVF-NET	System centralnego zarządzania systemem RVF do 1024 jednostek wewnętrznych	RVF-DA100A	Licznik energii elektrycznej
RVF-NETGTW	Bramka rozszerzająca system centralnego zarządzania o dodatkowe 128 jednostek wewnętrznych	RVF-3PHP	Zabezpieczenie fazowe
RVF-BMS-IM	Moduł integracji RVF z nadrzędnymi systemami sterowania, obsługuje protokoły: MODBUS, BACNET, HDL, Rest API, Creston,		



Notes





rotenso.com

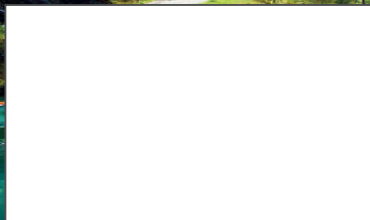

PIECZĘĆ PARTNERA

Zdjęcia produktów mogą nieznacznie różnić się od rzeczywistych. Zastrzegamy sobie prawo do błędów w opisach oraz parametrach technicznych. Przedstawiona oferta cenowa ma charakter informacyjny, nie stanowi oferty handlowej w rozumieniu Art. 66 par. 1 Kodeksu Cywilnego.